

L 71060 SL
L 71260 SL

CS PRAČKA
SK PRAČKA

NÁVOD K POUŽITÍ
NÁVOD NA POUŽÍVANIE

2
34

OBSAH

4	BEZPEČNOSTNÍ INFORMACE
6	POZNÁMKY K OCHRANĚ ŽIVOTNÍHO PROSTŘEDÍ
6	TECHNICKÉ INFORMACE
7	POPIS SPOTŘEBIČE
7	PŘÍSLUŠENSTVÍ
8	OVLÁDACÍ PANEL
12	PROGRAMY
15	PŘED PRVNÍM POUŽITÍM
15	POUŽITÍ SPOTŘEBIČE
15	VKLÁDÁNÍ PRÁDLA
15	PLNĚNÍ PRACÍHO PROSTŘEDKU A PŘÍRAD
17	NASTAVENÍ A SPUŠTĚNÍ PROGRAMU
18	NA KONCI PROGRAMU
19	TIPY A RADY
21	ČIŠTĚNÍ A ÚDRŽBA
26	ODSTRAŇOVÁNÍ ZÁVAD
28	INSTALACE

SERVIS

Při kontaktu se servisním střediskem se ujistěte, že máte k dispozici následující údaje. Tyto informace jsou uvedeny na typovém štítku.

Model _____

Výrobní číslo (PNC) _____

Sériové číslo (S.N.) _____

V tomto návodu pro uživatele se používají následující symboly:



Upozornění - Důležité bezpečnostní informace.



Všeobecné informace a rady



Upozornění k ochraně životního prostředí

Změny vyhrazeny

PRO DOKONALÉ VÝSLEDKY

Děkujeme vám, že jste si zvolili výrobek značky AEG. Aby vám bezchybně sloužil mnoho let, vyrobili jsme jej s pomocí inovativních technologií, které usnadňují život, a vybavili jsme jej funkcemi, které u obyčejných spotřebičů nenajdete. Stačí věnovat pár minut čtení a zjistíte, jak z něho získat co nejvíce.

PŘÍSLUŠENSTVÍ A SPOTŘEBNÍ MATERIÁL

V e-shopu společnosti AEG naleznete vše, co potřebujete k udržování všech vašich spotřebičů AEG v perfektním stavu. Čeká na vás široká nabídka příslušenství navrženého a vyrobeného s ohledem na nejvyšší standardy kvality, které očekáváte: od speciálního kuchyňského vybavení po košíčky na přístroje, od držáků na lahve po vaky na choulostivé prádlo...



Navštivte internetový obchod na
www.aeg.com/shop

NAVŠTIVTE NAŠE STRÁNKY OHLEDNĚ:

- Produktů
- Brožur
- Uživatelských příruček
- Odstraňování závad
- Servisních informací

www.aeg.com



BEZPEČNOSTNÍ INFORMACE

Před instalací a použitím si pečlivě přečtěte tento návod:

- Abyste ochránili svoji bezpečnost i svůj majetek
- Abyste pomáhali chránit životní prostředí
- Abyste spotřebiči správně používali.

Pokyny vždy uchovávejte spolu se spotřebičem i pro případ, že byste jej přestěhovali nebo předali jiné osobě.

Výrobce nezodpovídá za škody způsobené nesprávnou instalací či chybným používáním.

BEZPEČNOST DĚTÍ A OSOB SE ZDRAVOTNÍM POSTIŽENÍM

- Nedovolte, aby spotřebič používaly osoby, včetně dětí, se zhoršenými fyzickými a smyslovými schopnostmi, sníženými mentálními funkcemi nebo nedostatkem zkušeností a znalostí. Takové osoby mohou spotřebič používat jen pod dozorem nebo vedením osob odpovědných za jejich bezpečnost. Nenechte děti hrát si se spotřebičem.
- Všechny obaly uschovejte z dosahu dětí. Hrozí nebezpečí udušení nebo zranění.
- Všechny prací prostředky uschovejte z dosahu dětí.
- Jsou-li dvířka spotřebiče otevřená, nedovolte dětem a domácím zvířatům, aby se k němu přibližovali.
- Před zavřením dvířek spotřebiče se ujistěte, že se v bubnu nenachází děti nebo domácí zvířata.
- Pokud je spotřebič vybaven dětskou bezpečnostní pojistkou, doporučuje se ji aktivovat.

VŠEOBECNÉ BEZPEČNOSTNÍ INFORMACE

- Nepoužívejte spotřebič k profesionálním účelům. Tento spotřebič je určen pouze k domácímu použití.
- Neměňte technické parametry tohoto spotřebiče. Hrozí nebezpečí úrazu nebo poškození spotřebiče.
- Do spotřebiče, do jeho blízkosti nebo na spotřebič neumísťujte hořlavé předměty ne-

bo předměty obsahující hořlavé látky. Hrozí nebezpečí výbuchu nebo požáru.

- Dodržujte bezpečnostní pokyny uvedené na balení pracovního prostředku, aby nedošlo k popálení očí, úst nebo hrdla.
- Ujistěte se, že se v prádle nenachází žádné kovové předměty. Tvrdé a ostré předměty mohou spotřebič poškodit.
- Při probíhajícím programu se nedotýkejte skla dvířek. Sklo může být horké (pouze u spotřebičů s předním plněním).

ČIŠTĚNÍ A ÚDRŽBA

- Spotřebič vypněte a vytáhněte síťovou zástrčku ze síťové zásuvky.
- Nepoužívejte myčku bez filtrů. Zkontrolujte, zda jsou filtry správně umístěné. Špatná instalace má za následek úniky vody.

INSTALACE

- Spotřebič je těžký, a proto buďte při jeho stěhování opatrní.
- Spotřebič nepřevážte bez přepravních šroubů, mohlo by tak dojít k poškození vnitřních součástí a následným únikům nebo poruchám.
- Poškozený spotřebič neinstalujte ani nezapojte.
- Ujistěte se, že jste odstranili veškerý obalový materiál a přepravní šrouby.
- Při instalaci musí být síťová zástrčka vytažená ze zásuvky.
- Elektrickou instalaci, instalátorské práce a instalaci spotřebiče smí provádět pouze kvalifikovaná osoba. Zabráni se tak nebezpečí poškození zařízení nebo zranění osob.
- Neinstalujte nebo nepoužívejte spotřebič tam, kde může teplota klesnout pod 0 °C.
- Pokud spotřebič instalujete na podlaze s kobercem, ujistěte se, že mezi spotřebičem a kobercem může proudit vzduch. Nastavte nožičky tak, aby mezi spotřebičem a kobercem byl požadovaný prostor.

Vodovodní přípojka

- Nepřipojujte spotřebič pomocí starých, již použitých hadic. Používejte výhradně nové hadice.
- Dbejte na to, abyste hadice nepoškodili.
- Nepřipojujte spotřebič k novému potrubí nebo k potrubí, které nebylo dlouho používané. Před připojením přívodní hadice nechte vodu několik minut odtéct.
- Při prvním použití spotřebiče zkontrolujte, zda nedochází k úniku vody z hadic a jejich spojů.

Připojení k elektrické síti

- Ujistěte se, že je spotřebič uzemněný.
- Zkontrolujte, zda údaje o napájení na typovém štítku souhlasí s parametry elektrické sítě.
- Vždy používejte správně instalovanou síťovou zásuvku s ochranou proti úrazu elektrickým proudem.

- Nepoužívejte rozbočovací zástrčky ani prodlužovací kabely. Hrozí nebezpečí požáru.
- Nevyměňujte ani neupravujte napájecí kabel. Kontaktujte servisní středisko.
- Dbejte na to, abyste nepoškodili napájecí kabel a síťovou zástrčku.
- Síťovou zástrčku zapojte do síťové zásuvky až na konci instalace spotřebiče. Po instalaci musí zůstat síťová zástrčka nadále dostupná.
- Neodpojujte síťový kabel ze zásuvky tahem za kabel. Vždy tahejte za zástrčku.

VYŘAZENÍ SPOTŘEBIČE

1. Vytáhněte zástrčku ze zásuvky.
2. Odřízněte a vyhoďte síťový kabel.
3. Odstraňte dveřní západku. Tím zabráníte dětem či zvířatům, aby se zavřely ve spotřebiči. Hrozí nebezpečí udušení (pouze u spotřebičů s předním plněním).



POZNÁMKY K OCHRANĚ ŽIVOTNÍHO PROSTŘEDÍ

OBALOVÉ MATERIÁLY

Recyklujte materiály označené symbolem . Obaly vyhodte do příslušných odpadních kontejnerů k recyklaci.

EKOLOGICKÉ RADY

Menší spotřeby vody a energie, která napomáhá šetřit životní prostředí, dosáhnete, budete-li se řídit následujícími pokyny:

- Běžně zašpiněné prádlo perte pomocí programu bez předpírky.
- Vždy spouštějte prací program s maximální možnou náplní prádla.
- Pokud nastavíte program s nízkou teplotou, použijte v případě nutnosti odstraňovač skvrn.

- Pro používání správného množství pracího prostředku zkontrolujte tvrdost vody ve vašem vodovodním řádu.

Symbol na výrobku nebo jeho balení udává, že tento výrobek nepatří do domácího odpadu. Je nutné odvézt ho do sběrného místa pro recyklaci elektrického a elektronického zařízení. Zajištěním správné likvidace tohoto výrobku pomůžete zabránit negativním důsledkům pro životní prostředí a lidské zdraví, které by jinak byly způsobeny nevhodnou likvidací tohoto výrobku. Podrobnější informace o recyklaci tohoto výrobku zjistíte u příslušného místního úřadu, služby pro likvidaci domovního odpadu nebo obchodě, kde jste výrobek zakoupili.

TECHNICKÉ INFORMACE

Rozměry	Šířka / Výška / Hloubka	600 / 850 / 430 mm
	Celková hloubka	487 mm
Připojení k elektrické síti:	Napětí	230 V
	Celkový příkon	2200 W
	Pojistka	10 A
	Frekvence	50 Hz
Úroveň ochrany proti průniku pevných částic a vlhkosti, kterou zajišťuje ochranný kryt s výjimkou míst, kde není nízkonapěťové vybavení chráněno proti vlhkosti		IPX4
Tlak přívodu vody	Minimální	0,5 barů (0,05 MPa)
	Maximální	8 barů (0,8 MPa)
Přívod vody ¹⁾		Studená voda
Maximální množství prádla	Bavlna	6 kg
Rychlost odstředování	Maximální	1000 ot/min (L 71060 SL)
		1200 ot/min (L 71260 SL)

¹⁾ Přívodní hadici připojte ke kohoutku se závitem 3/4".

POPIS SPOTŘEBIČE

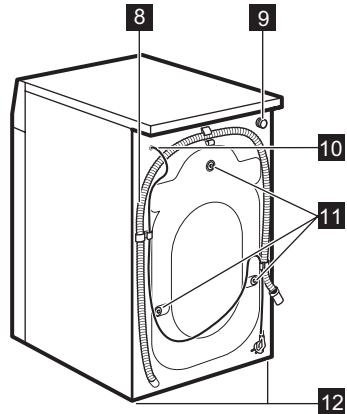
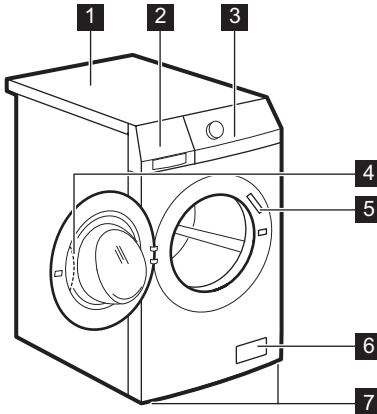

- 1** Horní deska
- 2** Dávkovač pracího prostředku
- 3** Ovládací panel
- 4** Držadlo dvířek
- 5** Typový štítek
- 6** Vypouštěcí čerpadlo

- 7** Nožičky pro vyrovnání spotřebiče
- 8** Vypouštěcí hadice
- 9** Přívodní ventil vody
- 10** Napájecí kabel
- 11** Přepravní šrouby
- 12** Nožičky pro vyrovnání spotřebiče



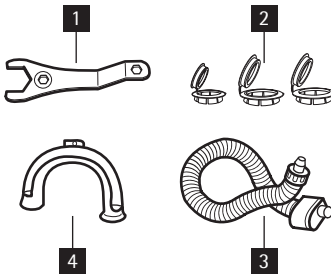



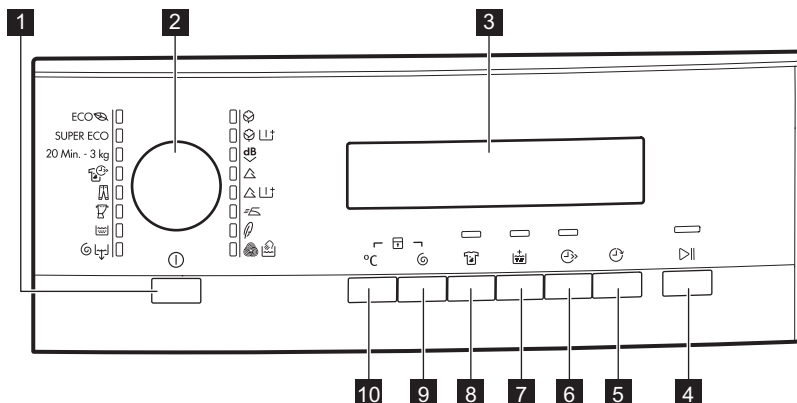

PŘÍSLUŠENSTVÍ



- 1** Klíč
K odstranění přepravních šroubů.
- 2** **Plastové krytky**
K uzavření otvorů na zadní straně skříně po odstranění přepravních šroubů.
- 3** **Napouštěcí hadice se systémem proti vyplavení**
K ochraně před možnými úniky vody
- 4** **Plastové koleno**
K zavěšení vypouštěcí hadice na okraj umyvadla.

OVLÁDACÍ PANEĽ



1	Tlačítko Zap/Vyp	
2	Volič programů	
3	Displej	
4	Tlačítko Start/Pauza	
5	Tlačítko odloženého startu	
6	Tlačítko Úspora času	
7	Tlačítko Extra máchání	
8	Tlačítko Skvrny	
9	Tlačítko pro snížení rychlosti odstředování	
10	Tlačítko teploty	

TLAČÍTKO ZAP/VYP **1**

Stisknutím tohoto tlačítka zapnete nebo vypnete spotřebič. Když zapnete spotřebič, zazní zvukový signál.

Funkce AUTO Stand-by spotřebič automaticky vypne za účelem snížení spotřeby energie, když:

- Spotřebič nepoužíváte po dobu pěti minut před tím, než stisknete tlačítko **4**.
 - Jsou zrušena všechna nastavení.

- Stisknutím tlačítka **1** opětovně zapnete spotřebič.

- Znovu nastavíte prací program a všechny možné funkce.

- Po pěti minutách od konce pracího programu. Viz část „Na konci programu“.



















VOLIČ PROGRAMU **2**

Otočením tohoto voliče nastavíte program. Rozsvítí se příslušná kontrolka programu.

DISPLEJ 3



Na displeji se zobrazuje:

A	<ul style="list-style-type: none"> • Maximální teplota u zvoleného programu. 														
B	<ul style="list-style-type: none"> • Výchozí rychlost odstředování u zvoleného programu. • Symboly „Bez odstředění¹⁾“ a „Zastavení máchání“. 														
C	<ul style="list-style-type: none"> • Symboly na displeji.²⁾ <table border="1"> <thead> <tr> <th>Symboly</th> <th>Popis</th> </tr> </thead> <tbody> <tr> <td></td> <td>Fáze praní</td> </tr> <tr> <td></td> <td>Fáze máchání</td> </tr> <tr> <td></td> <td>Fáze odstředování</td> </tr> <tr> <td></td> <td>Dětská pojistka</td> </tr> <tr> <td></td> <td>Když se zobrazí tento symbol, nelze dvířka spotřebiče otevřít. Když tento symbol bliká, nelze dvířka spotřebiče otevřít. Před otevřením dvířek vyčkejte několik minut. Dvířka můžete otevřít až poté, co symbol zmizí.</td> </tr> <tr> <td></td> <td>Odložený start</td> </tr> </tbody> </table> <p>Pokud byl program dokončen, ale symbol se nadále zobrazuje:</p> <ul style="list-style-type: none"> • V bubnu je voda. • Je zapnutá funkce „Zastavení máchání“. 	Symboly	Popis		Fáze praní		Fáze máchání		Fáze odstředování		Dětská pojistka		Když se zobrazí tento symbol, nelze dvířka spotřebiče otevřít. Když tento symbol bliká, nelze dvířka spotřebiče otevřít. Před otevřením dvířek vyčkejte několik minut. Dvířka můžete otevřít až poté, co symbol zmizí.		Odložený start
Symboly	Popis														
	Fáze praní														
	Fáze máchání														
	Fáze odstředování														
	Dětská pojistka														
	Když se zobrazí tento symbol, nelze dvířka spotřebiče otevřít. Když tento symbol bliká, nelze dvířka spotřebiče otevřít. Před otevřením dvířek vyčkejte několik minut. Dvířka můžete otevřít až poté, co symbol zmizí.														
	Odložený start														

- D**
- Délka programu
Když se program spustí, začne se odečítat čas v krocích po jedné minutě.
 - Odložený start
Když stisknete tlačítko odloženého startu, na displeji se zobrazí čas do odloženého startu.
 - Výstražné kódy
Pokud dojde k poruše spotřebiče, na displeji se zobrazí výstražné kódy. Řiďte se pokyny v části „Odstraňování závad“.
 - Err
Na displeji se toto hlášení zobrazí na několik sekund, když:
 - Nastavíte funkci, která není slučitelná se zvoleným programem.
 - Změníte program během jeho chodu.
 Kontrolka tlačítka Start/Pauza **4** bliká.
 - 
Když je program dokončen.

1) Dostupné pouze u programu Odstředít/Vypustit.

2) Tyto symboly se na displeji zobrazí, když je nastavena příslušná fáze nebo funkce.

TLAČÍTKO START/PAUZA **4**

Stisknutím tlačítka **4** spustíte nebo přerušíte program.

TLAČÍTKO ODLOŽENÝ START **5**

Stisknutím tlačítka **5** odložíte start programu o 30 minut až 20 hodin.

TLAČÍTKO ÚSPORA ČASU **6**

Stisknutím tlačítka **6** zkrátíte délku programu.

- Jedním stisknutím nastavíte funkci „Krátký“ program u prádla zašpiněného během dne.
- Dvojitým stisknutím nastavíte funkci „Extra krátký“ program u prádla, které není téměř zašpiněno.



Některé programy lze použít pouze s jednou z těchto dvou funkcí.

TLAČÍTKO EXTRA MÁCHÁNÍ **7**

Stisknutím tlačítka **7** přidáte k programu fáze máchání.

Tato funkce se používá pro osoby alergické na prací prostředky a v oblastech s měkkou vodou.

TLAČÍTKO SKVRNY **8**

Stisknutím tlačítka **8** přidáte k programu fázi odstraňování skvrn.

Tuto funkci použijte u prádla s odolnými skvrnami.

Při nastavení této funkce vložte odstraňovač skvrn do komory .



Tato funkce prodlouží délku programu.

Tato funkce není k dispozici u programu s teplotou nižší než 40° C.

TLAČÍTKO ODSŤŘEDĚNÍ **9**

Toto tlačítko použijte ke:

- Snížení maximální rychlosti odstředovací fáze při nastavování programu.



Na displeji se zobrazí pouze rychlosti odstředování dostupné se zvoleným programem.

- Vypněte odstředovací fázi.
- Zapněte funkci „Zastavení máchání“. Nastavte tuto funkci, abyste zabránili pomačkání tkaniny. Spotřebič po dokončení programu nevyпустí vodu.

- - -	Fáze odstředování je vypnutá.
	Je zapnutá funkce „Zastavení máchání“.

TLAČÍTKO TEPLoty 10

Stisknutím tlačítka 10 změníte výchozí teplotu.

--	= studená voda
----	----------------

FUNKCE ZVUKOVÉ SIGNALIZACE

Zvukovou signalizaci uslyšíte, když:

- Zapnete spotřebič.
- Vypnete spotřebič.
- Stisknete tlačítka.
- Dokončí se program.
- Vyskytla se závada či porucha na spotřebiči.



K **vypnutí či zapnutí** zvukové signalizace stiskněte současně tlačítka 8 a 7 na dobu šesti sekund.



Když zvukovou signalizaci vypnete, bude nadále fungovat jen při stisku tlačítek a v případě výskytu poruchy.

FUNKCE DĚTSKÉ POJISTKY

Tato funkce zabraňuje dětem, aby si hrály s ovládacím panelem.

- Funkci zapnete současným stisknutím tlačítka 10 a 9, dokud se na displeji nezobrazí symbol .
- Funkci vypnete současným stisknutím tlačítka 10 a 9, dokud na displeji nezhasne symbol .

Funkci lze zapnout:







- Před tím, než stisknete tlačítka Start/Pauza 4: spotřebič nelze spustit.
- Poté, co stisknete tlačítka Start/Pauza 4, se vypnou všechna tlačítka spolu s voličem programů.







FUNKCE TRVALÉHO EXTRA MÁCHÁNÍ

Pomocí této funkce lze nechat funkci extra máchání při volbě nového programu trvale zapnutou.

- Funkci zapnete současným stisknutím tlačítka 6 a 5, dokud se nerozsvítí kontrolka tlačítka 7.
- Funkci vypnete současným stisknutím tlačítka 6 a 5, dokud nezhasne kontrolka tlačítka 7.

PROGRAMY

Program Teplota	Druh náplně max. hmotnost náplně	Cyklus popis	Funkce
 Bavlna 95 °C - studená	Normálně znečištěná bílá a barevná bavlna. max. 6 kg	Praní Máchání Dlouhé odstředění	SNÍŽENÍ RYCHLOS- TI ODSTŘEĎOVÁNÍ ZASTAVENÍ MÁ- CHÁNÍ SKVRNY ¹⁾ EXTRA MÁCHÁNÍ ÚSPORA ČASU ²⁾
 Bavlna + Předpírka 95 °C - studená	Silně znečištěná bílá a barevná bavlna. max. 6 kg	Předpírka Praní Máchání Dlouhé odstředění	SNÍŽENÍ RYCHLOS- TI ODSTŘEĎOVÁNÍ ZASTAVENÍ MÁ- CHÁNÍ EXTRA MÁCHÁNÍ ÚSPORA ČASU ²⁾
dB Extra tichý 95 °C - studená	Normálně znečištěná bílá a barevná bavlna. max. 6 kg	Praní Máchání Zastavení s vodou v bubnu	SKVRNY ¹⁾ EXTRA MÁCHÁNÍ ÚSPORA ČASU ²⁾
 Syntetické 60 °C - studená	Normálně znečištěné prá- dlo ze syntetických nebo směsných tkanin. max. 3 kg	Praní Máchání Krátké odstředění	SNÍŽENÍ RYCHLOS- TI ODSTŘEĎOVÁNÍ ZASTAVENÍ MÁ- CHÁNÍ SKVRNY ¹⁾ EXTRA MÁCHÁNÍ ÚSPORA ČASU ²⁾
 Syntetika + předpírka 60 °C - studená	Silně znečištěné oděvy ze syntetických nebo směsových tkanin. max. 3 kg	Předpírka Praní Máchání Krátké odstředění	SNÍŽENÍ RYCHLOS- TI ODSTŘEĎOVÁNÍ ZASTAVENÍ MÁ- CHÁNÍ EXTRA MÁCHÁNÍ ÚSPORA ČASU ²⁾
 Snadné žehlení ³⁾ 60 °C - studená	Normálně znečištěné prá- dlo ze syntetických tka- nin. max. 1.5 kg	Praní Máchání Krátké odstředění	SNÍŽENÍ RYCHLOS- TI ODSTŘEĎOVÁNÍ ZASTAVENÍ MÁ- CHÁNÍ EXTRA MÁCHÁNÍ ÚSPORA ČASU ²⁾
 Jemné 40 °C - studená	Normálně znečištěné prá- dlo z jemných tkanin jako akryl, viskóza či poly- ester. max. 3 kg	Praní Máchání Krátké odstředění	SNÍŽENÍ RYCHLOS- TI ODSTŘEĎOVÁNÍ ZASTAVENÍ MÁ- CHÁNÍ SKVRNY ¹⁾ EXTRA MÁCHÁNÍ ÚSPORA ČASU ²⁾

Program Teplota	Druh náplně max. hmotnost náplně	Cyklus popis	Funkce
 Vlna 40 °C – studená	Vlna vhodná ke praní v pračce. Vlna určená k ručnímu praní a jemné tkaniny s označením „ruční praní“ na etiketě. max. 2 kg	Praní Máchání Krátké odstředění	SNÍŽENÍ RYCHLOSTI ODSTŘEĐOVÁNÍ ZASTAVENÍ MÁ- CHÁNÍ
 Odstředit/Vypustit ⁴⁾	Všechny tkaniny Maximální náplň prádla se odvíjí od jeho druhu.	Vypouštění vody Fáze odstředování na maximální rychlosti.	SNÍŽENÍ RYCHLOSTI ODSTŘEĐOVÁNÍ BEZ ODSTŘEĐENÍ
 Máchání	Všechny tkaniny.	Jedno máchání s přídavnou fází odstředování	SNÍŽENÍ RYCHLOSTI ODSTŘEĐOVÁNÍ ZASTAVENÍ MÁ- CHÁNÍ EXTRA MÁCHÁNÍ ⁵⁾
 Záclony 40 °C – studená	Tento program slouží k praní záclon. Přidává automaticky fázi předpírky, aby se záclony vyčistily od prachu. Do komory pro předpírku nedávejte žádný prací prostředek. max. 2 kg	Předpírka Praní Máchání Krátké odstředění	SNÍŽENÍ RYCHLOSTI ODSTŘEĐOVÁNÍ ZASTAVENÍ MÁ- CHÁNÍ EXTRA MÁCHÁNÍ
 Džiny 60 °C – studená	Všechno džínové oblečení. Žerzejové oblečení s moderními materiály. max. 6 kg	Praní Máchání Krátké odstředění	SNÍŽENÍ RYCHLOSTI ODSTŘEĐOVÁNÍ ZASTAVENÍ MÁ- CHÁNÍ EXTRA MÁCHÁNÍ ÚSPORA ČASU ²⁾
 Rychlý intenzivní 60°-40°	Rychlý prací program, používá se pro lehce znečištěnou bílou nebo stálobarevnou bavlnu a směsové tkaniny. max. 5 kg	Praní Máchání Dlouhé odstředění	SNÍŽENÍ RYCHLOSTI ODSTŘEĐOVÁNÍ ZASTAVENÍ MÁ- CHÁNÍ EXTRA MÁCHÁNÍ
20 Min. - 3 kg 40° - 30°	Lehce znečištěné bavlněné a syntetické prádlo, které bylo nošeno pouze jednou.	Praní Máchání Krátké odstředění	SNÍŽENÍ RYCHLOSTI ODSTŘEĐOVÁNÍ
SUPER ECO ⁶⁾ Studená	Směsové tkaniny (bavlněné a syntetické prádlo). max. 3 kg	Praní Máchání Krátké odstředění	SNÍŽENÍ RYCHLOSTI ODSTŘEĐOVÁNÍ ZASTAVENÍ MÁ- CHÁNÍ EXTRA MÁCHÁNÍ

Program Teplota	Druh náplně max. hmotnost náplně	Cyklus popis	Funkce
ECO  Úsporný ⁷⁾ 60° - 40°	Normálně znečištěná bílá a stálobarevná bavlna. max. 6 kg	Praní Máchání Dlouhé odstředění	SNÍŽENÍ RYCHLOS- TI ODSTŘEDOVÁNÍ ZASTAVENÍ MÁ- CHÁNÍ SKVRNY EXTRA MÁCHÁNÍ ÚSPORA ČASU ²⁾

- 1) Funkce SKVRNY není k dispozici u programů s teplotou nižší než 40 °C.
- 2) pokud stisknete tlačítko 6 dvakrát (funkce Extra krátký), doporučujeme snížit množství prádla. Spotřebič lze plně naložit, zhorší se tím však výsledky praní.
- 3) Fáze praní a odstředění je mírná, aby se zabránilo pomačkání prádla. Spotřebič provede několik přidavných máchání.
- 4) Výchozí fáze rychlosti odstředování se týká bavlněného prádla. Nastavte rychlost odstředování. Ujistěte se, že je vhodná pro daný typ prádla. Zvolte pouze program VYPOUŠTĚNÍ a nastavte funkci BEZ ODSTŘEDĚNÍ.
- 5) Stisknutím tlačítka EXTRA MÁCHÁNÍ přidáte další máchání. Při nízké rychlosti odstředování spotřebič provede šetrné máchání a krátké odstředění.
- 6) Nastavením tohoto programu zkrátíte dobu praní a spotřebu energie a vody.
- 7) Nastavením tohoto programu dosáhnete dobrých výsledků praní a snížíte spotřebu energie. Délka pracího programu se prodlouží. U programů Bavlna úsporný lze nastavit pouze délku Extra krátký.

ÚDAJE O SPOTŘEBĚ

Program ¹⁾	Spotřeba energie (kWh) ²⁾	Spotřeba vody (litry) ²⁾
Bílá bavlna 95 °C	2.1	60
Bavlna 60 °C	1.0	56
Bavlna 40 °C	0.75	56
Syntetika 40 °C	0.47	45
Jemné 40 °C	0.65	62
Vlna / Ruční praní 30 °C	0.25	55

- 1) Délku programu naleznete na displeji.
- 2) Údaje uvedené v této tabulce jsou pouze orientační. Mohou se měnit v závislosti na množství a druhu prádla, teplotě přiváděné vody a okolní teplotě.

Standardní programy s hodnotami spotřeby uvedenými na energetickém štítku

Bavlna úsporný 60 °C a bavlna úsporný 40 °C jsou standardní programy pro běžně zašpiněné bavlněné prádlo. Tyto programy jsou vhodné pro praní běžně zašpiněného bavlněného

prádla a představují nejúspornější programy v oblasti kombinované spotřeby energie a vody při praní tohoto typu bavlněného prádla. Splňují normu EN60456.



Skutečná teplota vody se může od uvedených teplot cyklu lišit.

PŘED PRVNÍM POUŽITÍM

1. Aktivujte vypouštěcí systém přidáním dvou litrů vody do komory pro hlavní praní dávkovače pracího prostředku.
2. Dejte malé množství pracího prostředku do komory pro hlavní praní dávkovače

pracího prostředku. Nastavte a spusťte program pro bavlnu na nejvyšší teplotu bez prádla. Tímto postupem odstraníte všechny možné nečistoty z bubnu a vany spotřebiče.

POUŽITÍ SPOTŘEBIČE

1. Otevřete vodovodní kohoutek.
2. Zástrčku zasuněte opět do zásuvky.
3. Stisknutím tlačítka **1** zapnete spotřebič.
4. Vložte prádlo do spotřebiče.
5. Použijte správné množství pracího prostředku a přísad.
6. Nastavte a spusťte správný program pro daný druh prádla a stupeň znečištění.

VKLÁDÁNÍ PRÁDLA

1. Otevřete dvířka spotřebiče.
2. Vložte prádlo do bubnu kus po kuse. Prádlo před vložením do spotřebiče

protřepete. Ujistěte se, že do bubnu nevkládáte příliš mnoho prádla.

3. Zavřete dvířka.

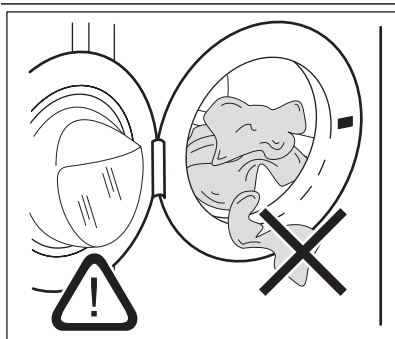

Ujistěte se, že mezi těsněním a dvířky nezůstane žádné prádlo. Hrozí nebezpečí úniku vody nebo poškození prádla.

PLNĚNÍ PRACÍHO PROSTŘEDKU A PŘÍSAD

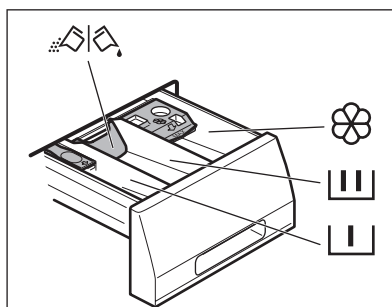

	Komora pracího prostředku pro fázi předpírky, program namáčení a funkci odstraňování skvrn. Prací prostředek pro předpírku, namáčení a odstraňování skvrn přidejte před spuštěním programu.
	Komora pracího prostředku pro fázi praní. Pokud používáte tekutý prací prostředek, odměřte jej okamžitě před spuštěním programu.
	Komora pro přísady (aviváž, škrob). Produkt vložte do komory před spuštěním programu.
MAX	Toto je značka maximálního množství pro tekuté přísady.
	Klapka pro práškový nebo tekutý prací prostředek Otočte ji (nahoru nebo dolů) do správné polohy odpovídající použití práškového nebo tekutého pracího prostředku.
	Vždy dodržujte pokyny uvedené na balení pracích prostředků.

Zkontrolujte polohu klapky

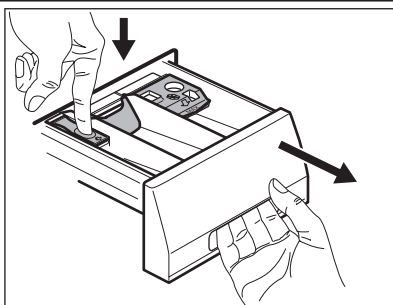

1. Vytáhněte dávkovač pracího prostředku až na doraz.
2. Stiskněte páčku dolů a dávkovač vyměňte.

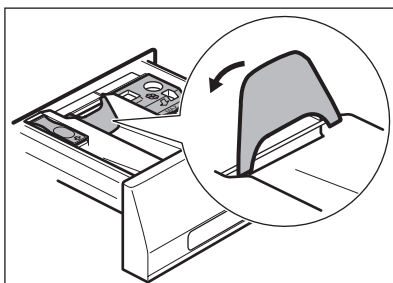

3. Při použití práškového pracího prostředku otočte klapku nahoru.

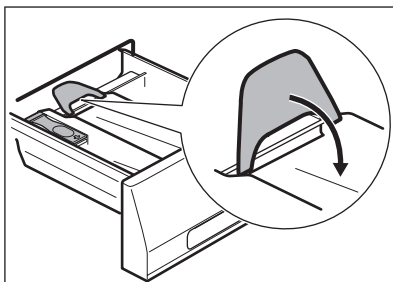

5. Odměříte prací prostředek a aviváž.
6. Opatrně zavřete dávkovač pracího prostředku. Ujistěte se, že klapka při zasunutí zásuvky nepřekáží.

4. Při použití tekutého pracího prostředku otočte klapku dolů.



S klapkou DOLE:

- Nepoužívejte gelové nebo husté tekuté prací prostředky.
- Nepoužívejte více tekutého pracího prostředku, než je uvedeno na klapce.
- Nenastavujte fázi předpírky.
- Nepoužívejte funkci odloženého startu.

NASTAVENÍ A SPUŠTĚNÍ PROGRAMU

1. Otočte programovým voličem. Rozsvítí se příslušná kontrolka programu.
2. Kontrolka tlačítka **4** bliká červeně.
3. Na displeji se zobrazí výchozí teplota a rychlost odstředování. Změnu teploty nebo rychlosti odstředování provedete stisknutím příslušných tlačítek.
4. Nastavte dostupné funkce. Kontrolka nastavené funkce se rozsvítí nebo se na displeji zobrazí příslušný symbol.
5. Stisknutím tlačítka **4** program spustíte. Kontrolka tlačítka **4** svítí.

PŘERUŠENÍ PROGRAMU

1. Stiskněte tlačítko **4**. Kontrolka začne blikat.
2. Opětovně stiskněte tlačítko **4**. Prací program bude pokračovat.

ZRUŠENÍ PROGRAMU

1. Stisknutím tlačítka **1** zrušíte program a vypnete spotřebič.
2. Opětovným stisknutím tlačítka **1** zapnete spotřebič. Nyní můžete zadat nový prací program.



Spotřebič nevypouští vodu.

ZMĚNA FUNKCE

Před vlastním spuštěním můžete měnit jen některé funkce.

1. Stiskněte tlačítko **4**. Kontrolka začne blikat.
2. Změňte nastavenou funkci.

NASTAVENÍ ODLOŽENÉHO STARTU

1. Opakovaně stiskněte tlačítko **5**, dokud se na displeji nezobrazí počet minut či hodin. Rozsvítí se příslušné symboly.
2. Stisknutím tlačítka **4** spotřebič spustí odpočet odloženého startu.
Po dokončení odpočtu se automaticky spustí zvolený program.



Před tím, než spustíte spotřebič stisknutím tlačítka **4**, můžete nastavený odložený start zrušit nebo změnit.

ZRUŠENÍ ODLOŽENÉHO STARTU

1. Stiskněte tlačítko **4**. Příslušná kontrolka začne blikat.
2. Opakovaně stiskněte **5**, dokud se na displeji neobjeví **0'**.
3. Stiskněte tlačítko **4**. Program se spustí.

OTEVŘETE DVÍŘKA

Zatímco probíhá program nebo odpočet odloženého startu, dvířka spotřebiče jsou zablokována.

Otevření dvířek spotřebiče:

1. Stisknete tlačítko **4**. Symbol zámku dvířek se na displeji přestane zobrazovat.
2. Otevřete dvířka spotřebiče.
3. Zavřete dvířka spotřebiče a stisknete tlačítko **4**. Program nebo odpočet odloženého startu bude pokračovat.



Pokud je teplota nebo hladina vody v bubnu moc vysoká, symbol zámku dvířek zůstane svítit a dvířka nelze otevřít. Dvířka otevřete následujícím způsobem:

1. Vypněte spotřebič.
2. Počkejte několik minut.
3. Ujistěte se, že v bubnu není žádná voda.



Když vypnete spotřebič, je zapotřebí opět nastavit program.

NA KONCI PROGRAMU

- Spotřebič se automaticky zastaví.
- Zazní zvukový signál.
- Na displeji se rozsvítí .
- Kontrolka tlačítka Start/Pauza **4** zhasne.
- Symbol zámku dvířek se přestane zobrazovat.
- Stisknutím tlačítka **1** vypnete spotřebič. Po pěti minutách od konce programu funkce úspory energie spotřebič automaticky vypne.



Při opětovném zapnutí spotřebiče se na displeji zobrazí konec posledně nastaveného programu. Otočením voliče programu nastavte nový cyklus.

- Vyjměte prádlo ze spotřebiče. Zkontrolujte, zda je buben prázdný.
- Nechte dvířka otevřená, abyste zabránili vzniku plísní a nepříjemných pachů.
- Zavřete vodovodní kohoutek.

Prací program je dokončen, ale v bubnu není voda:

- Buben se otáčí pravidelně, aby se zabránilo zmačkání prádla.
- Dvířka zůstanou zamčená.
- Před otevřením dvířek je nutné vypustit vodu.

Vodu vypustíte následujícím způsobem:

1. V případě potřeby snižte rychlost odstřeďování.
2. Stisknete tlačítko Start/Pauza **4**. Spotřebič vypustí vodu a odstředí prádlo.
3. Po dokončení programu a zhasnutí symbolu zámku dvířek můžete dvířka otevřít.
4. Vypněte spotřebič.



Spotřebič automaticky vypustí vodu a odstředí prádlo po přibližně 18 hodinách.

TIPY A RADY

VKLÁDÁNÍ NÁPLNĚ PRÁDLA

- Prádlo rozdělte na: bílé, barevné, syntetické, jemné a vlněné.
- Řiďte se pokyny na etiketách praného prádla.
- Neperte současně bílé a barevné prádlo.
- Některé barevné oblečení může během prvního praní pouštět barvu. Doporučujeme proto, abyste jej při prvním praní prali odděleně.
- Zapněte knoflíky polštářů, zatáhněte zipy, zapněte háčky a patenty. Svažte pásky.
- Vyprázdněte kapsy a jednotlivé kusy prádla rozložte.
- Vícevrstvé tkaniny, vlněné prádlo a prádlo s potiskem či obrázky obraťte naruby.
- Odstraňte odolné skvrny.
- Silně zašpiněné skvrny vyperte pomocí speciálního pracího prostředku.
- Při praní záclon buďte opatrní. Odstraňte háčky nebo záclony vložte do pracího pytle nebo povlečení na polštář.
- Ve spotřebiči neperte:
 - Nezaobroubené prádlo nebo prádlo, které se zatrhává
 - Podprsenky s kovovými kosticemi.
 - Při praní malých kusů prádla použijte prací pytel.
- Velmi malá náplň prádla může způsobit problémy s vyvážením během fáze odstřeďování. Pokud tak nastane, ručně rozložte prádlo v bubnu a spusťte odstřeďovací fázi znovu.

ODOLNÉ SKVRNY

U některých skvrn voda a prací prostředek nestačí.

Takovéto skvrny doporučujeme odstranit před vložení příslušných kusů prádla do spotřebiče.

Tabulka tvrdosti vody

Úroveň	Typ	Tvrdost vody			
		°dH	°T.H.	mmol/l	Clarkovy stupně
1	měkká	0-7	0-15	0-1,5	0-9

K dispozici jsou speciální odstraňovače skvrn. Použijte speciální odstraňovač skvrn vhodný pro daný druh skvrny a tkaniny.

PRACÍ PROSTŘEDKY A PŘÍSADE

- Používejte výhradně prací prostředky a přísady určené speciálně pro pračky.
- Nemíchejte různé typy pracích prostředků.
- Abyste chránili životní prostředí, nepoužívejte více pracího prostředku, než je nutné.
- Dodržujte pokyny uvedené na balení těchto výrobků.
- Používejte správné výrobky odpovídající druhu a barvě tkanin, teplotě pracího programu a míře znečištění.
- Používáte-li tekuté prací prostředky, nastavujte fázi předpírky.
- Pokud váš spotřebič není vybaven dávkovačem pracího prostředku vybaveným klapkou, tekuté prací prostředky dávkujte pomocí dávkovací odměrky/kuličky.

TVRDOT VODY

Pokud je tvrdost vody ve vaší oblasti vysoká či střední, doporučujeme používat změkčovač vody určený pro pračky. V oblastech s měkkou vodou není změkčovač vody nutné používat.

Tvrdost vody ve vaší oblasti zjistíte u místní vodárenské společnosti.

Dodržujte pokyny uvedené na balení těchto výrobků.

Tvrdost vody se měří v ekvivalentních stupnicích:

- Německé stupně (°dH).
- Francouzské stupně (°TH).
- mmol/l (milimol na litr – mezinárodní jednotka pro tvrdost vody).
- Clarkovy stupně.

Úroveň	Typ	Tvrdość vody			
		°dH	°T.H.	mmol/l	Clarkovy stupně
2	střední	8-14	16-25	1,6-2,5	10-16
3	tvrdá	15-21	26-37	2,6-3,7	17-25
4	velmi tvrdá	> 21	> 37	>3,7	>25

ČIŠTĚNÍ A ÚDRŽBA



UPOZORNĚNÍ

Před čištěním spotřebiče jej odpojte z elektrické sítě.

ODSTRAŇOVÁNÍ VODNÍHO KAMENE

Voda, která se při praní používá, obsahuje vodní kámen. V případě potřeby použijte pro odstranění vodního kamene změkčovač vody. Použijte výrobek speciálně určený pro pračky. Dodržujte pokyny výrobce uvedené na balení těchto výrobků.

Tento proces proveďte odděleně od praní prádla.

ČIŠTĚNÍ VNĚJŠÍCH PLOCH

Spotřebič čistěte pouze pomocí mýdla a vlažné vody. Všechny plochy důkladně osušte.

TĚSNĚNÍ DVÍŘEK

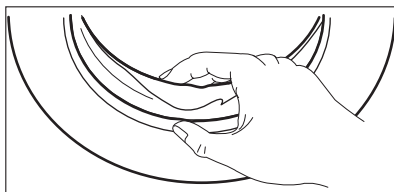

POZOR

Nepoužívejte alkohol, rozpouštědla ani chemické výrobky.

ÚDRŽBOVÉ PRANÍ

U programů s nízkou teplotou je možné, že v bubnu zůstane určité množství pracího prostředku. Pravidelně proto provádějte údržbové praní, které provedete následovně:

- Vyjměte prádlo z bubnu.
 - Zvolte prací program pro bavlnu s nejvyšší teplotou.
 - Použijte správné množství práškového pracího prostředku s biologickými vlastnostmi.
- Po každém praní, nechte dvířka na chvíli otevřená, abyste větráním zabránili vzniku plísní a nepříjemných pachů.

Pravidelně kontrolujte těsnění a odstraňte všechny předměty zachycené uvnitř.

BUBEN

Pravidelně kontrolujte buben, zda se na něm netvoří nános vodního kamene nebo stopy rzi. Na odstraňování rzi z bubnu používejte výhradně speciální přípravky. Proveďte následující:

- Vyčistěte buben pomocí speciálního přípravku na nerezovou ocel.
- Spusťte krátký program pro bavlnu při maximální teplotě s malým množstvím pracího prostředku.

DÁVKOVAČ PRACÍHO PROSTŘEDKU

Čištění dávkovače pracího prostředku:

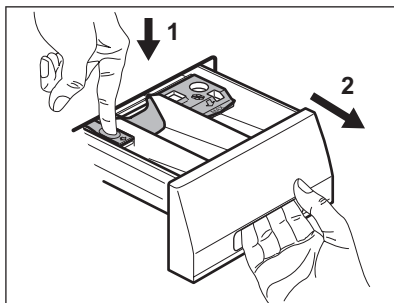

1. Stiskněte páčku.
2. Vytáhněte dávkovač ven.

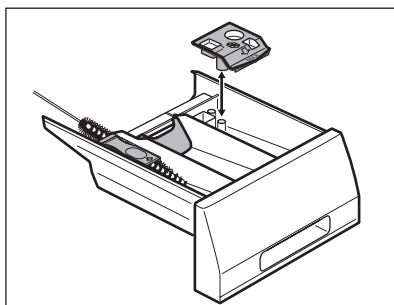

3. Odstraňte horní část komory na přísady.
4. Všechny části omyjte vodou.

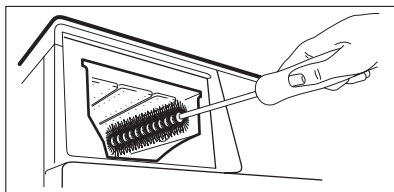

5. Vyčistěte výklenek dávkovače kartáčkem.
6. Zasuňte dávkovač zpět do výklenku.

VYPOUŠTĚCÍ ČERPADLO



Vypouštěcí čerpadlo pravidelně kontrolujte a čistěte.

Čerpadlo vyčistěte, když:

- Spotřebič vypouští vodu.
- Buben se nemůže otáčet.
- Spotřebič vydává nezvyklý hluk z důvodu ucpaného vypouštěcího čerpadla.
- Na displeji se zobrazí výstražný kód značící problémy s vypouštěním vody.



UPOZORNĚNÍ

1. Vytáhněte zástrčku ze zásuvky.
2. Filtr neodstraňujte, pokud spotřebič pracuje. Vypouštěcí čerpadlo nečistěte, pokud je voda ve spotřebiči horká. Před čištěním čerpadla musí voda vychladnout.

Čištění vypouštěcího čerpadla:

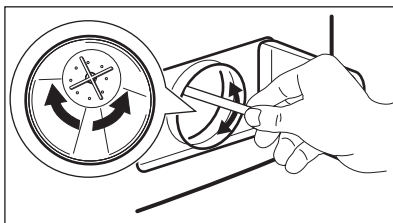
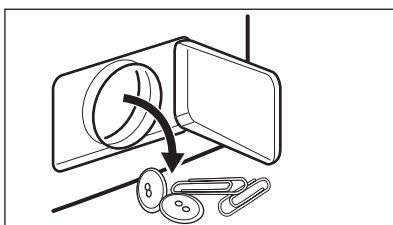
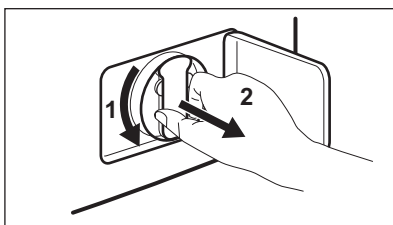
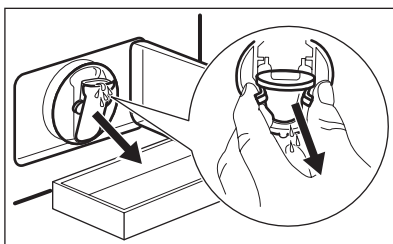
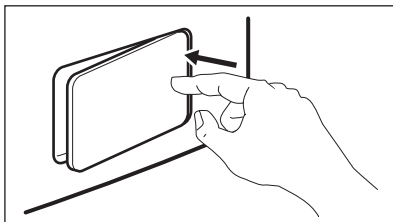

1. Otevřete dvířka vypouštěcího čerpadla.
2. Pod výklenek vypouštěcího čerpadla položte nádobu, do které zachytíte vytékající vodu.
3. Stiskněte dvě páčky a vytáhněte vypouštěcí hadici ven, aby mohla voda vytéct.
4. Když je nádoba plná vody, zasuňte vypouštěcí hadici zpět a nádobu vyprázdněte. Kroky 3 a 4 opakujte, dokud z vypouštěcího čerpadla nevytéká žádná voda.
5. Zatáhněte vypouštěcí hadici zpět a otočením filtrem ji odstraňte.
6. Z čerpadla odstraňte vlákna a různé předměty.
7. Ujistěte se, že se oběžné kolo čerpadla může otáčet. Pokud se tak nestane, kontaktujte autorizované servisní středisko.

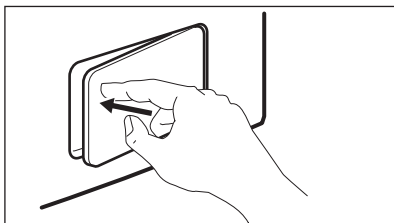
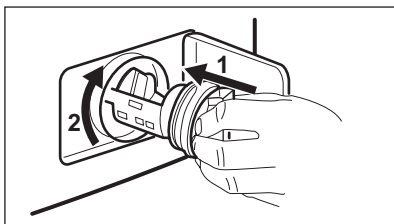

8. Vyčistěte filtr pod vodovodním kohoutkem a vložte jej zpět do čerpadla do speciálních drážek.
9. Ujistěte se, že jste filtr správně utáhli, abyste zabránili úniku vody.
10. Zavřete dvířka vypouštěcího čerpadla.

FILTR V PŘÍVODNÍ HADICI A FILTR PŘÍVODNÍHO VENTILU

Tyto filtry může být nutné vyčistit, když:

- Spotřebič se neplní vodou.
- Spotřebič se plní vodou příliš dlouho.

- Kontrolka tlačítka **4** bliká a na displeji se zobrazí příslušný výstražný kód. Řiďte se pokyny v „Odstraňování závad“.



UPOZORNĚNÍ

Vytáhněte zástrčku ze zásuvky.

Čištění filtrů na přívodu vody:

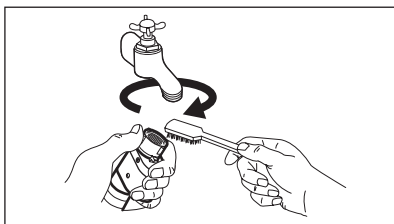

1. Zavřete vodovodní kohoutek.
2. Odšroubujte přívodní hadici od vodovodního kohoutku.
3. Filtr v přívodní hadici vyčistěte tvrdým kartáčkem.

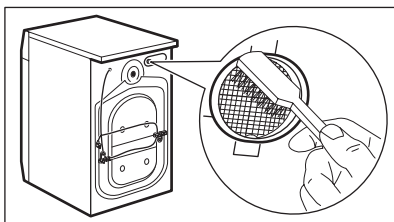

4. Odstraňte přívodní hadici za spotřebičem.
5. Vyčistěte filtr ventilu tvrdým kartáčkem nebo utěrkou.

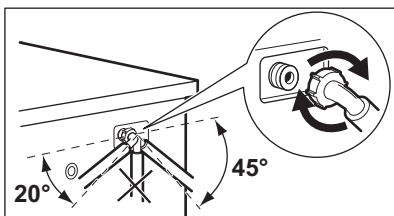

6. Namontujte přívodní hadici zpět. Ujistěte se, že jsou spojení těsná, aby nedocházelo k úniku vody.
7. Otevřete vodovodní kohoutek.

NOUZOVÉ VYPOUŠTĚNÍ

Spotřebič nemůže z důvodu poruchy vypustit vodu.

Pokud tak nastane, proveďte kroky (1) až (6) uvedené v části „Čištění vypouštěcího čerpadla“.

Je-li to nutné, čerpadlo vyčistěte.

Vložte vypouštěcí hadici zpět a zavřete klapku vypouštěcího čerpadla.

Když vypustíte vodu pomocí nouzového vypouštění, je nutné vypouštěcí systém opět aktivovat:

1. Do komory pro hlavní praní dávkovače pracího prostředku nalijte dva litry vody.
2. Spusťte program na vypouštění vody.

OPATŘENÍ PROTI VLIVU MRAZU

Pokud spotřebič instalujete v místě, kde může teplota klesnout pod 0 °C, vypusťte zbylou vodu z přívodní hadice a vypouštěcího čerpadla.

1. Vytáhněte zástrčku ze zásuvky.
2. Zavřete vodovodní kohoutek.
3. Odšroubujte přívodní hadici.
4. Oba konce přívodní hadice vložte do nádoby a nechte z hadice vytéct vodu.
5. Vyprázdněte vypouštěcí čerpadlo. Viz nouzové vypouštění
6. Když je vypouštěcí čerpadlo prázdné, namontujte přívodní hadici zpět.



UPOZORNĚNÍ

Před opětovným použitím spotřebiče se ujistěte, že je okolní teplota vyšší než 0 °C.

Výrobce neručí za škody způsobené nízkými teplotami.

ODSTRAŇOVÁNÍ ZÁVAD

Spotřebič se nespustí nebo se zastaví během provozu.

Nejprve zkuste najít řešení problému (viz tabulka). Pokud řešení nenajdete, kontaktujte servisní středisko.

U některých problémů zazní zvuková signalizace a na displeji se zobrazí výstražný kód:

- **E10** - Spotřebič se neplní vodou.

- **E20** - Spotřebič nevypouští vodu.
- **E40** - Dvířka spotřebiče jsou otevřená nebo nejsou správně zavřená.
- **EFO** - Je aktivován systém proti vyplavení.



UPOZORNĚNÍ

Před kontrolou spotřebič vypněte.

Problém	Možná příčina	Možné řešení
Spotřebič se neplní vodou.	Vodovodní kohoutek je zavřený.	Otevřete vodovodní kohoutek.
	Přívodní hadice je poškozená.	Ujistěte se, že přívodní hadice není poškozená.
	Filtry v přívodní hadici jsou zanesené.	Vyčistěte filtry. Řiďte se částí „Čištění a údržba“.
	Vodovodní kohoutek je zablokovaný nebo zanesený vodním kamenem.	Vyčistěte vodovodní kohoutek.
	Přívodní hadice není správně připojena.	Zkontrolujte, zda je připojení správné.
	Příliš nízký tlak vody.	Kontaktujte vaši vodárenskou společnost.
Spotřebič nevypouští vodu.	Vypouštěcí hadice je poškozená.	Ujistěte se, že vypouštěcí hadice není poškozená.
	Filtr vypouštěcího čerpadla je zanesený.	Vyčistěte filtr vypouštěcího čerpadla. Řiďte se částí „Čištění a údržba“.
	Vypouštěcí hadice je nesprávně připojena.	Zkontrolujte, zda je připojení správné.
	Byl nastavený prací program bez vypouštěcí fáze.	Nastavte vypouštěcí program.
	Je zapnutá funkce „Zastavení máchání“.	Nastavte vypouštěcí program.
Dvířka spotřebiče jsou otevřená nebo nejsou správně zavřená.		Zavřete správně dvířka.
Je aktivován bezpečnostní systém proti vyplavení.		<ul style="list-style-type: none"> • Spotřebič odpojte od sítě. • Zavřete vodovodní kohoutek. • Kontaktujte servisní středisko.
Fáze odstředování nefunguje.	Fáze odstředování je vypnutá.	Nastavte program odstředování.
	Filtr vypouštěcího čerpadla je zanesený.	Vyčistěte filtr vypouštěcího čerpadla. Řiďte se částí „Čištění a údržba“.

Problém	Možná příčina	Možné řešení
	Problémy s vyvážením náplně prádla.	Ručně rozložte prádlo v bubnu a spusťte odstředovací fázi znovu.
Nespustil se program.	Zástrčka není zasunutá do zásuvky.	Zasuňte ji do zásuvky.
	Je spálená pojistka (nebo vybavený jistič) v pojistkové skříni vaší domácnosti.	Vyměňte pojistku (aktivujte jistič).
	Nestisknuli jste tlačítko 4 .	Stiskněte tlačítko 4 .
	Je nastavený odložený start.	Pro okamžité spuštění programu zrušte odložený start.
	Je zapnutá funkce dětské pojistky.	Vypněte funkci dětské pojistky.
Na podlaze je voda.	Dochází k únikům vody ze spojení na vodovodních hadicích.	Zkontrolujte, zda jsou spojení těsná.
	Úniky vody z vypouštěcího čerpadla.	Ujistěte se, že je filtr vypouštěcího čerpadla vodotěsný.
	Vypouštěcí hadice je poškozená.	Ujistěte se, že přívodní hadice není poškozená.
Nelze otevřít dvířka spotřebiče.	Probíhá prací program.	Nechte prací program dokončit.
	V bubnu je voda.	Zvolte program vypouštění nebo odstředování.
Spotřebič vydává nezvyklý hluk.	Nesprávné vyrovnání spotřebiče.	Spotřebič vyrovnajte. Řiďte se pokyny v části „Instalace“.
	Neodstranili jste obaly nebo přepravní šrouby.	Obaly nebo přepravní šrouby odstraňte. Řiďte se pokyny v části „Instalace“.
	Velmi malá náplň prádla.	Do bubnu přidejte více prádla.
Spotřebič se naplní vodou a okamžitě vypustí.	Konec vypouštěcí hadice je příliš nízký.	Ujistěte se, že je vypouštěcí hadice ve správné poloze.
Neuspokojivé výsledky praní.	Nedostatečné množství nebo nesprávný typ použitého pracího prostředku.	Zvyšte množství pracího prostředku nebo použijte jiný.
	Neodstranili jste odolné skvrny před vypráním prádla.	K odstranění odolných skvrn použijte speciální čisticí prostředky.
	Byla nastavena nesprávná teplota.	Nastavte správnou teplotu.
	Příliš velká náplň prádla.	Snižte náplň prádla.

Po kontrole spotřebič zapněte. Program bude pokračovat od okamžiku, ve kterém byl přerušen.

Pokud se problém objeví znovu, obraťte se na servisní středisko.

Pokud se na displeji zobrazí jiný výstražný kód, obraťte se na servisní středisko.

INSTALACE

VYBALENÍ

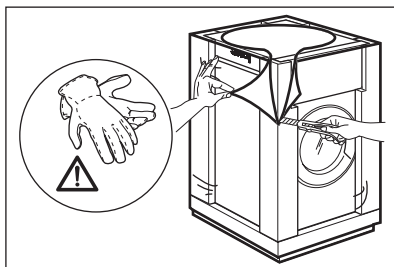

1. Použijte rukavice. Odstraňte vnější fólii. V případě potřeby použijte řezák.

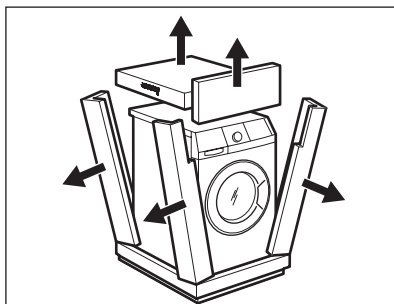

2. Odstraňte kartónový vršek.
3. Odstraňte polystyrénový obalový materiál.

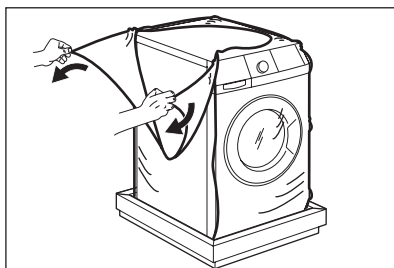

4. Odstraňte vnitřní fólii.

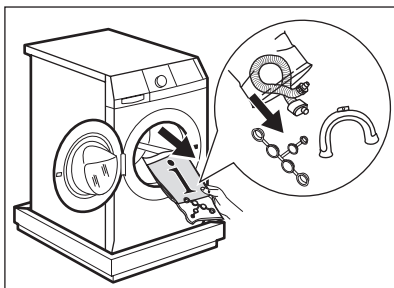

5. Otevřete dvířka a vyjměte z bubny všechny předměty.

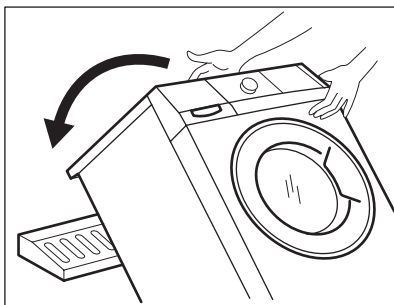

6. Na podlahu za spotřebič položte jeden kus polystyrénového obalového prvku. Opatrně na něj položte spotřebič jeho zadní stranou. Nepoškodte hadice.

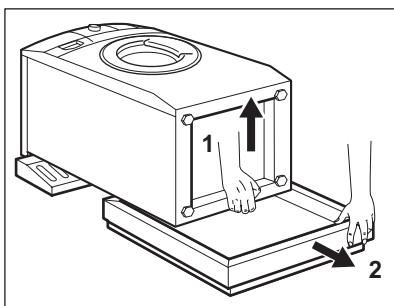

7. Odstraňte polystyrénovou ochranu ze spodní části spotřebiče.
8. Postavte spotřebič do svislé polohy.

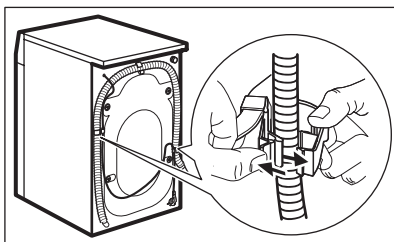

9. Vyndejte napájecí kabel a vypouštěcí hadici z držáků.

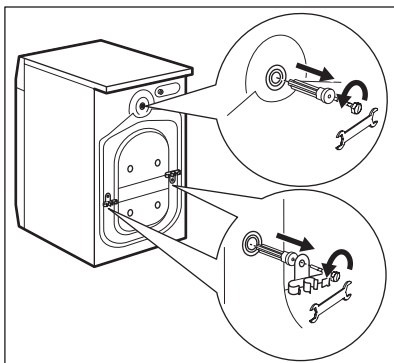

10. Vyšroubujte tři šrouby. Použijte klíč dodaný spolu se spotřebičem.
11. Vytáhněte plastové distanční kolíčky.

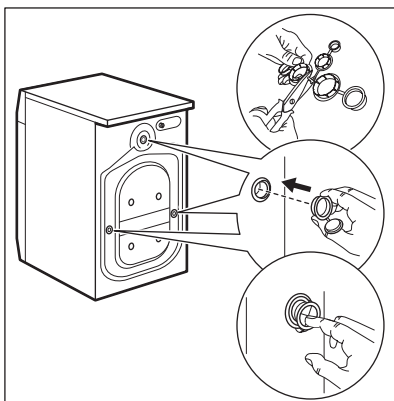

12. Plastové krytky zasuňte do otvorů. Tyto krytky naleznete v sáčku s návodem k použití.



- Obaly a přepravní šrouby doporučujeme uschovat pro případné další stěhování spotřebiče.
- V případě, že je spotřebič dodán v zimních měsících, kdy je teplota pod bodem mrazu. Spotřebič uskladněte na dobu 24 hodin při pokojové teplotě před jeho prvním použitím.

UMÍSTĚNÍ A VYROVNÁNÍ

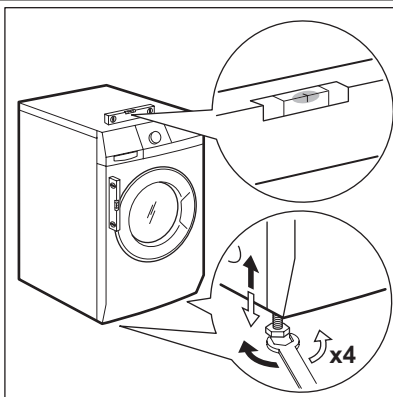

- Instalujte spotřebič na tvrdé rovné podlaze.
- Ujistěte se, koberec nebrání proudění vzduchu pod spotřebičem.
- Zkontrolujte, zda se spotřebič nedotýká zdi ani jiných zařízení či kusů nábytku.
- Uvolněním nebo utažením nožiček spotřebič vyrovnejte. Správné vyrovnaní spotřebiče zabraňuje vibracím, hluku a pohybu spotřebiče během jeho provozu.

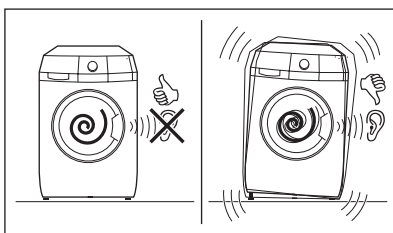

- Spotřebič musí být vyrovnaný a stabilní.



POZOR

Spotřebič nevyrovnávejte podložním kusů kartonu, dřeva či obdobných materiálů pod jeho nožičky.

PŘÍVODNÍ HADICE

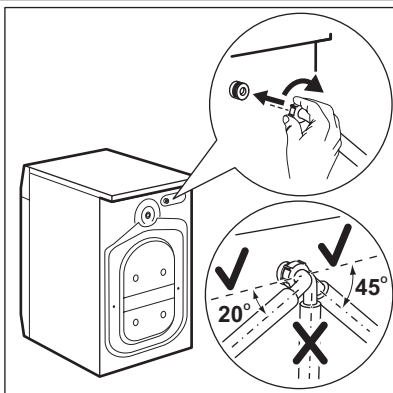

- Připojte hadici ke spotřebiči. Přívodní hadicí otáčejte pouze doleva či doprava. Povolte kruhovou matici a nastavte ji do správné polohy.

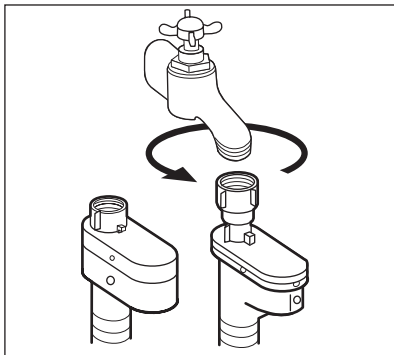

- Přívodní hadici připojte ke kohoutku se studenou vodou a závitem 3/4".



POZOR

Ujistěte se, že na jejich spojích nedochází k úniku vody.



Pokud je přívodní hadice příliš krátká, nenastavujte ji ani nepoužívejte prodlužovací hadice. Kontaktujte servisní středisko ohledně výměny přívodní hadice.

Zařízení proti vyplavení vody

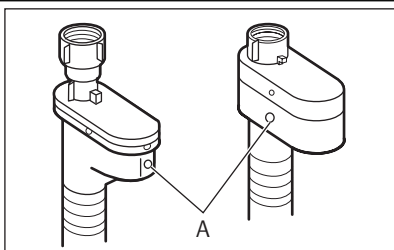

Přívodní hadice je vybavena zařízením proti vyplavení. Toto zařízení zabraňuje únikům vody v hadici z důvodů přirozeného stárnutí jejího materiálu. Červené políčko v okénku „A“ značí takové poškození.

Pokud se objeví, zavřete vodovodní kohoutek a zkontaktujte servisní středisko ohledně výměny této hadice.

VYPOUŠTĚNÍ VODY

K připojení vypouštěcí hadice existuje několik různých postupů:

Pomocí plastového kolena.

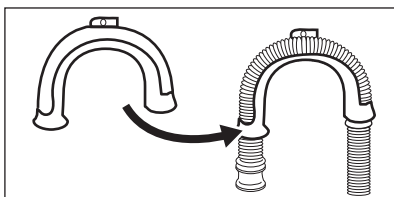

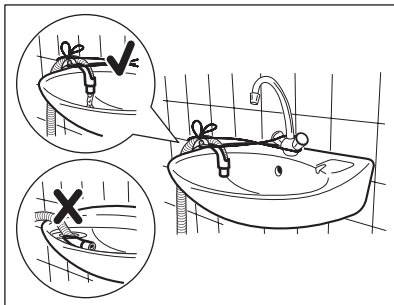

- Na kraji umyvadla.
- Ujistěte se, že se plastové koleno nemůže během vypouštění spotřebiče pohybovat. Přivažte koleno k vodovodnímu kohoutku nebo zdi.

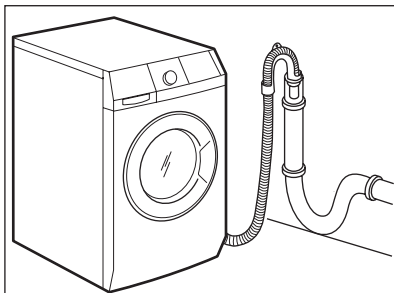

- Ke stoupacímu potrubí s průduchem.
m Řiďte se obrázkem. Přímě do odpadní trubky ve výšce minimálně 60 cm a maximálně 100 cm. Konec vypouštěcí hadice musí být odvětrán tj. vnitřní průměr odpadní trubky musí být větší než vnější průměr vypouštěcí hadice.

Bez plastového kolena.

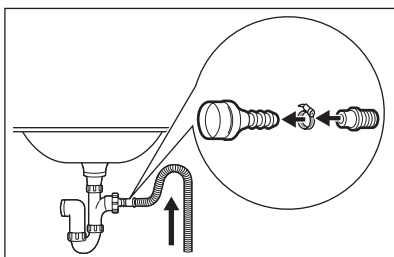

- K přípojce sifonu.
Řiďte se obrázkem. Vypouštěcí hadici nasaňte na hubici sifonu a zajistěte sponou. Ujistěte se, že je na vypouštěcí hadici oblouk, aby se do spotřebiče nedostávala voda či nečistoty vypouštěné z umyvadla.

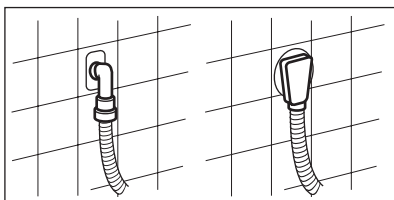

- Přímě do odpadního potrubí zabudovaného ve stěně místnosti a zajištěná pomocí spony.



Hadici lze prodloužit o maximálně 400 cm. V případě prodloužení hadice nebo ostatních hadic kontaktujte servisní středisko.

OBSAH

36	BEZPEČNOSTNÉ POKYNY
38	OCHRANA ŽIVOTNÉHO PROSTREDIA
38	TEHNIČNE INFORMACIJE
39	POPIS VÝROBKU
39	PRÍSLUŠENSTVO
40	OVLÁDACÍ PANEL
44	PROGRAMY
47	PRED PRVÝM POUŽITÍM
47	POUŽÍVANIE SPOTREBIČA
47	VLOŽENIE BIELIZNE
47	PRIDÁVANIE SAPONÁTU A PRÍDAVNÝCH LÁTOK
49	NASTAVENIE A SPUSTENIE PROGRAMU
50	PO SKONČENÍ PROGRAMU
51	TIPY A RADY
53	OŠETROVANIE A ČISTENIE
58	RIEŠENIE PROBLÉMOV
61	INŠTALÁCIA

SERVIS

Pred skontaktovaním servisného oddelenia skontrolujte, či máte k dispozícii tieto informácie. Informácie nájdete na typovom štítku.

Model _____

Výrobné číslo _____

Sériové číslo _____

V tejto príručke používateľ a sa používajú nasledujúce symboly:



Upozornenie - Dôležité bezpečnostné pokyny.



Všeobecné informácie a tipy



Environmentálne informácia

Vyhradzujeme si právo na zmeny bez predchádzajúceho upozornenia.

PRE DOKONALÉ VÝSLEDKY

Ďakujeme vám, že ste si vybrali tento výrobok značky AEG. Vytvorili sme ho tak, aby vám poskytol dokonalý výkon po mnoho rokov, za pomoci inovačných technológií, ktoré uľahčujú život - vlastností, ktoré u bežných spotrebičov nenájdete. Venujte, prosím, niekoľko minút prečítaniu si tohto návodu, aby ste svoj spotrebič využili čo najlepšie.

PRÍSLUŠENSTVO A SPOTREBNÝ MATERIÁL

V internetovom obchode AEG nájdete všetko, čo potrebujete, aby vaše spotrebiče AEG skvelo vyžerali a bezchybne pracovali. Spolu so širokou ponukou príslušenstva navrhnutého a vytvoreného podľa najvyšších kvalitatívnych noriem, aké by ste očakávali - od špeciálnych košíkov na príbor, držiakov na fľaše až po vrecká na jemnú bielizeň...



Navštívte náš internetový obchod na
www.aeg.com/shop

NAVŠTÍVTE NAŠU STRÁNKU, KDE NÁJDETE:

- Produkty
- Brožúry
- Návod na použitie
- Riešenie problémov
- Servísne informácie

www.aeg.com



BEZPEČNOSTNÉ POKYNY

Pred inštalovaním a použitím si pozorne prečítajte tento návod:

- V záujme vašej bezpečnosti a ochrany vášho majetku
 - V záujme ochrany životného prostredia
 - V záujme správnej obsluhy spotrebiča.
- Tieto pokyny vždy uchovávajte v blízkosti spotrebiča, a to aj vtedy, ak sa presťahujete alebo spotrebič darujete inej osobe. Výrobca nie je zodpovedný za škody spôsobené nesprávnou inštaláciou a používaním.

BEZPEČNOSŤ DETÍ A ZRANITELNÝCH OSÔB

- Tento spotrebič nesmú obsluhovať osoby (vrátane detí) so zníženou fyzickou, zmyslovou alebo mentálnou spôsobilosťou ani osoby s nedostatočnými skúsenosťami alebo znalosťami. Tieto osoby musia byť pod dohľadom osoby zodpovednej za ich bezpečnosť alebo ich táto osoba musí poučiť o správnom používaní spotrebiča. Nedovoľte, aby sa deti hrali so spotrebičom.
- Všetky obaly uschovajte mimo dosahu detí. Hrozí nebezpečenstvo udusenía alebo úrazu.
- Pracie prostriedky uschovajte mimo dosahu detí.
- Keď sú dvierka spotrebiča otvorené, nedovoľte deťom ani domácim zvieratám, aby sa k nemu priblížili.
- Pred zatvorením dvierok spotrebiča sa uistite, že sa v bubne nenachádzajú deti ani domáce zvieratá.
- Ak má spotrebič detskú poistku, odporúča-me ju zapnúť.

VŠEOBECNÉ BEZPEČNOSTNÉ POKYNY

- Spotrebič nepoužívajte na profesionálne použitie. Spotrebič je určený iba na domáce použitie.
- Neupravujte technické vlastnosti tohto spotrebiča. Hrozí nebezpečenstvo zranenia alebo poškodenia spotrebiča.
- Horľavé produkty alebo veci, ktoré obsahujú horľavé látky, nekladajte do spotrebiča,

do jeho blízkosti ani naň. Hrozí nebezpečenstvo výbuchu alebo požiaru.

- Dodržiavajte bezpečnostné pokyny na obale pracieho prostriedku, aby ste predišli poľptaniu očí, úst alebo hrdla.
- Uistite sa, že ste z oblečenia odstránili všetky kovové predmety. Tvrdé a ostré predmety môžu spotrebič poškodiť.
- Počas spusteného programu sa nedotýkajte skla dvierok. Sklo môže byť horúce (iba pri spotrebičoch s predným plnením).

OŠETROVANIE A ČISTENIE

- Spotrebič vypnite a vytiahnite jeho zástrčku zo zásuvky elektrickej siete.
- Spotrebič nepoužívajte bez filtrov. Skontrolujte, či sú filtre namontované správne. Nesprávna montáž môže viesť k úniku vody.

INŠTALÁCIA

- Spotrebič je ťažký, pri jeho premiestňovaní si dajte pozor.
- Spotrebič nepresúvajte bez prepravných skrutiek, mohlo by dôjsť k poškodeniu vnútorných súčastí, úniku vody alebo prevádzkovým problémom.
- Poškodený spotrebič neinštalujte ani nepripájajte.
- Uistite sa že ste odstránili všetok obal a prepravné skrutky.
- Pred inštaláciou skontrolujte, či je zástrčka odpojená od zásuvky elektrickej siete.
- Zapojenie do elektrickej siete, pripojenie do vodovodného a kanalizačného potrubia a namontovanie spotrebiča smie vykonať len kvalifikovaná osoba. Predchádza sa tak riziku konštrukčného poškodenia alebo zranenia.
- Spotrebič neinštalujte ani nepoužívajte na mieste, kde teplota môže klesnúť pod 0 °C.
- Ak spotrebič umiestnite na podlahu s kobercom, uistite sa, že vzduch medzi spotrebičom a kobercom môže voľne cirkulovať. Pomocou nožičiek nastavte potrebný priestor medzi spotrebičom a kobercom.

Pripojenie na vodovodné potrubie

- K spotrebiču nepripájajte už použité hadice. Používajte iba nové hadice.
- Uistite sa, že hadice na vodu nie sú poškodené.
- Spotrebič nepripájajte k novým potrubiam ani k potrubiam, ktoré neboli dlho používané. Nechajte vodu tiecť niekoľko minút, až potom pripojte prírodnú hadicu.
- Pri prvom použití spotrebiča sa uistite, že z hadíc a prípojok neuniká voda.

Elektrické zapojenie

- Zabezpečte, aby bol spotrebič uzemnený.
- Skontrolujte, či elektrické údaje uvedené na typovom štítku spotrebiča zodpovedajú parametrom elektrickej siete.
- Vždy používajte správne inštalovanú uzemnenú zásuvku.
- Nepoužívajte rozdvojky ani predlžovacie prírodné káble. Hrozí nebezpečenstvo požiaru.

- Nevymieňajte ani neupravujte elektrický kábel. Obráťte sa na servisné stredisko.
- Uistite sa, že zástrčka a napájací kábel nie sú poškodené.
- Zástrčku zapojte do zásuvky až na konci inštalácie. Skontrolujte, či je napájací elektrický kábel po inštalácii prístupný.
- Pri odpájaní spotrebiča od elektrickej siete neťahajte za napájací kábel. Vždy ťahajte zástrčku.

LIKVIDÁCIA SPOTREBIČA

1. Vytiahnite zástrčku napájacieho kábla zo zásuvky elektrickej siete.
2. Odrežte elektrický kábel a zlikvidujte ho.
3. Zlikvidujte práchytku dvierok. Tak zabránite uviaznutiu detí alebo zvierat v spotrebiči. Hrozí riziko udusenía (iba pri spotrebičoch plnených spredu).



OCHRANA ŽIVOTNÉHO PROSTREDIA

OBALOVÝ MATERIÁL

Recyklujte materiály so symbolom . Obal hoďte do príslušných kontajnerov na recykláciu.

EKOLOGICKÉ TIPY

Ak chcete pomôcť chrániť životné prostredie a šetriť vodu a energiu, dodržiavajte tieto pokyny:

- Pri praní bežne znečistenej bielizne nastavte program bez fázy predpierania.
- Prací program vždy spúšťajte s maximálnou náplňou bielizne.
- V prípade potreby použite odstraňovač škvŕn, ak periete pri nízkej teplote.
- Aby ste používali správne množstvo pracieho prostriedku, zistite si tvrdosť vody vo vašej lokalite.

Symbol na výrobku alebo na jeho obale, návode na použitie a záručnom liste znamená, že s výrobkom sa nesmie zaobchádzať ako s komunálnym odpadom. Namiesto toho je potrebné ho odovzdať do najbližšieho zmluvného zberného dvora vykonávajúceho zber odpadu z elektrozariadení za účelom jeho ďalšieho zhodnotenia a spracovania, prípadne predajni pri kúpe nového výrobku, ak táto predajňa uskutočňuje spätný odber. Prispajte preto k tomu, aby bol odpad zhodnotený a zneškodnený environmentálne vhodným spôsobom tak, aby sa predišlo jeho negatívnym vplyvom na životné prostredie a ľudské zdravie. Podrobnejšie informácie nájdete na internetovej stránke www.envidom.sk.

TEHNIČNE INFORMACIJE

Rozmery	Šírka/výška/hĺbka	600 / 850 / 430 mm
	Celková hĺbka	487 mm
Elektrické zapojenie:	Napätie	230 V
	Celkový výkon	2200 W
	Pojistka	10 A
	Frekvencia	50 Hz
Úroveň ochrany proti vniknutiu pevných častíc a vlhkosti je zabezpečená ochranným krytom, okrem miesta, kde nemá nízkonapäťové zariadenie žiadnu ochranu proti vlhkosti		IPX4
Tlak pritekajúcej vody	Minimálny	0,5 bar (0,05 MPa)
	Maximálny	8 bar (0,8 MPa)
Prívod vody ¹⁾		Studená voda
Maximálna hmotnosť náplne	Bavlna	6 kg
Rýchlosť odstreďovania	Maximálna	1000 ot./min. (L 71060 SL)
		1200 ot./min. (L 71260 SL)

¹⁾ Prívodnú hadicu zapojte k vodovodnému kohútiku s 3/4" závitom.

POPIS VÝROBKU

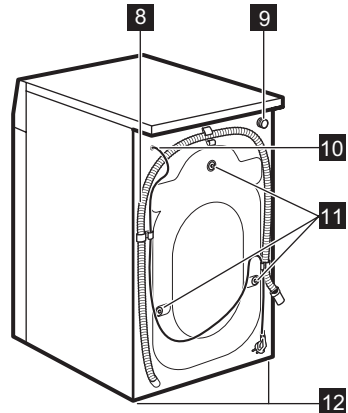
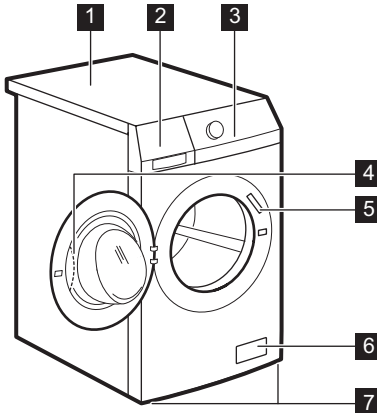

- 1** Pracovná plocha
- 2** Dávkovač pracieho prostriedku
- 3** Ovládací panel
- 4** Rukoväť dvierok
- 5** Typový štítok
- 6** Vypúšťacie čerpadlo

- 7** Nožičky na vyrovnanie spotrebiča
- 8** Hadica na vypúšťanie vody
- 9** Ventil prívodu vody
- 10** Elektrický prípojný kábel
- 11** Prepravné skrutky
- 12** Nožičky na vyrovnanie spotrebiča

PRÍSLUŠENSTVO

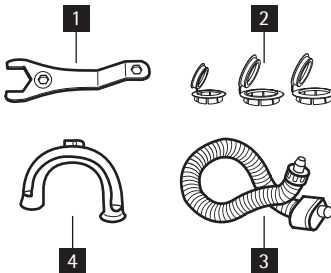

- 1** **Maticový kľúč**
Na odstránenie prepravných skrutiek.
- 2** **Plastové veká**
Na zatvorenie otvorov v zadnej časti spotrebiča po odstránení prepravných skrutiek.
- 3** **Prívodná hadica s ochranou proti vytečeniu**
Na ochranu pred možným únikom vody
- 4** **Plastové držadlo hadice**
Na pripojenie odtokovej hadice k okraju umývadla.

OVLÁDACÍ PANEĽ

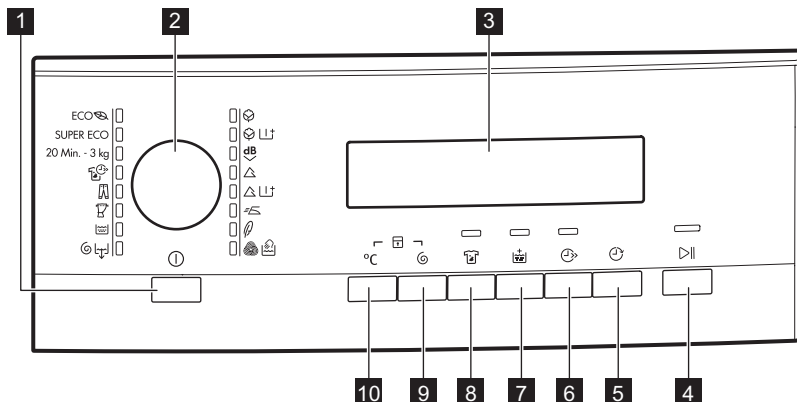

1	Tlačidlo Zap./Vyp.	
2	Ovládač programov	
3	Displej	
4	Tlačidlo Štart/Prestávka	
5	Tlačidlo Posunutý štart	
6	Tlačidlo úspory času	
7	Tlačidlo Extra plákanie	
8	Tlačidlo Škvrny	
9	Tlačidlo zníženia rýchlosti odstreďovania	
10	Tlačidlo teploty	

TLAČIDLO ZAP/VYP **1**

Ak chcete spotrebič zapnúť alebo vypnúť, stlačte toto tlačidlo. Keď sa spotrebič zapne, zaznie zvukový signál.

V snahe ušetriť energiu funkcia AUTO Stand-by automaticky vypne spotrebič, aby sa znížila spotreba energie v týchto prípadoch:

- Ak spotrebič pred stlačením tlačidla **4** nepoužívate 5 minút.
 - Všetky nastavenia sa zrušia.
 - Stlačením tlačidla **1** spotrebič znovu zapnete.

– Znovu nastavte prací program a všetky ostatné voľby.

- Po 5 minútach od skončenia pracího programu. Pozrite si časť „Na konci programu“.







OVLÁDAČ PROGRAMU **2**

Otáčaním tohto ovládača nastavíte program. Rozsvieti sa ukazovateľ príslušného programu.

DISPLEJ 3



Na displeji sa zobrazuje:

A	<ul style="list-style-type: none"> • Maximálna teplota daného programu.
B	<ul style="list-style-type: none"> • Predvolená rýchlosť odstredovania daného programu. • Symboly „Bez odstredovania“¹⁾ a „Plákanie stop“.
C	<ul style="list-style-type: none"> • Symboly na displeji.²⁾
Symboly	Popis
	Fáza prania
	Fázy plákania
	Fáza odstredovania
	Detská poistka
	<p>Ak je zobrazený tento symbol, nie je možné otvoriť dverka spotrebiča. Ak bliká tento symbol, nie je možné otvoriť dverka spotrebiča. Pred otvorením dvierok spotrebiča počkajte niekoľko minút. Dvierka môžete otvoriť až vtedy, keď symbol zhasne.</p> <p>Ak sa program skončil, ale symbol stále svieti:</p> <ul style="list-style-type: none"> • V bubne práčky je voda. • Je zapnutá funkcia „Plákanie stop“.
	Posunutý štart

- D**
- Čas programu
Po spustení programu sa tento čas znižuje po minútach.
 - Posunutý štart
Po stlačení tlačidla posunutého štartu sa na displeji zobrazí čas posunutého štartu.
 - Poruchové kódy
Ak má spotrebič poruchu, na displeji sa zobrazia poruchové kódy. Pozrite kapitolu „Riešenie problémov“.
 - Err
Displej zobrazí túto správu na niekoľko sekúnd v týchto prípadoch:
 - Nastavili ste funkciu, ktorú nie je možné použiť pre daný program.
 - Pokúsili ste sa zmeniť spustený program.
 Ukazovateľ tlačidla Štart/prestávka **4** bliká.
 - 
Program sa skončil.

1) K dispozícii iba pre program odstredenie/vypustenie.

2) Symbol sa na displeji zobrazí po nastavení príslušnej fázy alebo funkcie.

TLAČIDLO ŠTART/PRESTÁVKA **4**

Stlačením tlačidla **4** spustíte alebo prerušíte program.

TLAČIDLO POSUNUTÝ ŠTART **5**

Stlačením tlačidla **5** odložíte spustenie programu v rozsahu 30 minút až 20 hodín.

TLAČIDLO ÚSPORA ČASU **6**

Stlačením tlačidla **6** skrátime trvanie programu.

- Pri bežne znečistenej bielizni jedným stlačením nastavte možnosť „Skrátené trvanie“.
- Pri veľmi mierne znečistenej bielizni stlačte tlačidlo dvakrát. Nastaví sa možnosť „Extra rýchly“.

 Niektoré programy akceptujú iba jednu z týchto funkcií.

TLAČIDLO EXTRA PLÁKANIE **7**

Stlačením tlačidla **7** pridáte do programu fázu plákania.

Túto funkciu použite v prípade osôb alergických na pracie prostriedky a v oblastiach s mäkkou vodou.

TLAČIDLO ŠKVRNY **8**

Stlačením tlačidla **8** pridáte do programu fázu odstraňovania škvŕn.

Túto funkciu použite pri oblečení s odolnými škvŕnami.

Pri nastavovaní tejto funkcie pridajte do priehradky  odstraňovač škvŕn.

 Táto funkcia predĺži trvanie programu. Táto funkcia nie je k dispozícii pri teplotách nižších ako 40°C.



TLAČIDLO ODSTREĎOVANIA **9**

Stlačením tohto tlačidla:

- Znížite maximálne otáčky fázy odstreďovania pri nastavovaní programu.

 Displej zobrazí iba otáčky dostupné pre nastavený program.

- Vypnite fázu odstreďovania.
- Aktivujete funkciu „Plákanie stop“. Túto funkciu nastavte vtedy, ak chcete zabrániť pokrčeniu bielizne. Spotrebič po skončení programu nevy pustí vodu.

	Fáza odstreďovania je vypnutá.
	Je zapnutá funkcia „Plákanie stop“.

TLAČIDLO TEPLoty 10

Stlačením tlačidla 10 zmeníte nastavenie na predvolenú teplotu.

--	= studená voda
----	----------------

FUNKCIA ZVUKOVÝCH SIGNÁLOV

Zvukový signál zaznie, keď:

- Zapnete spotrebič.
- Vypnete spotrebič.
- Stlačíte tlačidlo.
- Program sa skončí.
- Spotrebič má poruchu.

Ak chcete **vypnúť/zapnúť** zvukové signály, stlačte tlačidlo 8 a tlačidlo 7 súčasne na 6 sekúnd.



Ak zvukové signály vypnete, budú sa ozývať iba pri stlačení tlačidiel, a ak nastane porucha.

FUNKCIA DETSKEJ POISTKY

Táto funkcia zabraňuje deťom hrať sa s ovládacím panelom.

- Ak chcete túto funkciu zapnúť, stlačte tlačidlo 10 a tlačidlo 9 súčasne, až kým sa na displeji nezobrazí symbol
- Ak chcete túto funkciu vypnúť, stlačte tlačidlo 10 a tlačidlo 9 súčasne, až kým na displeji nezhasne symbol

Funkciu môžete zapnúť:

- Pred stlačením tlačidla Štart/prestávka 4 : spotrebič sa nedá spustiť.
- Po stlačení tlačidla Štart/prestávka 4 , takže všetky tlačidlá a ovládač programov sú vypnuté.







FUNKCIA TRVALÉ EXTRA PLÁKANIE

S touto funkciou môžete nechať funkciu extra plákania trvalo zapnutú aj pri nastavení nového programu.

- Ak chcete túto funkciu zapnúť, stlačte tlačidlo 6 a tlačidlo 5 súčasne, až kým sa nerozsvieti ukazovateľ tlačidla 7 .
- Ak chcete túto funkciu vypnúť, stlačte tlačidlo 6 a tlačidlo 5 súčasne, až kým ukazovateľ tlačidla 7 nezhasne.

PROGRAMY

Program Teplota	Druh náplne max. hmotnosť náplne	Popis cyklu	Funkcie
 Bavlna 95° – Studená vo- da	Biela a farebná bavlna s bežným znečistením. max. 6 kg	Pranie Plákanie Dlhé odstredovanie	ZNÍŽENIE RÝCHLO- STI ODSTREĎOVA- NIA PLÁKANIE STOP ŠKVRNY ¹⁾ EXTRA PLÁKANIE ÚSPORA ČASU ²⁾
 Bavlna + Predpie- ranie 95° – Studená vo- da	Biela a farebná bavlna s intenzívnym znečistením. max. 6 kg	Predpieranie Pranie Plákanie Dlhé odstredovanie	ZNÍŽENIE RÝCHLO- STI ODSTREĎOVA- NIA PLÁKANIE STOP EXTRA PLÁKANIE ÚSPORA ČASU ²⁾
dB  Extra tichý 95° – Studená vo- da	Biela a farebná bavlna s bežným znečistením. max. 6 kg	Pranie Plákanie Zastavenie s vodou v bubne	ŠKVRNY ¹⁾ EXTRA PLÁKANIE ÚSPORA ČASU ²⁾
 Syntetika 60° – Studená vo- da	Syntetika alebo zmesové tkaniny s bežným zneči- štením. max. 3 kg	Pranie Plákanie Krátke odstredovanie	ZNÍŽENIE RÝCHLO- STI ODSTREĎOVA- NIA PLÁKANIE STOP ŠKVRNY ¹⁾ EXTRA PLÁKANIE ÚSPORA ČASU ²⁾
 Syntetika + Pred- pieranie 60° – Studená vo- da	Silno zašpinená syntetic- ká alebo zmiešaná bieli- zeň. max. 3 kg	Predpieranie Pranie Plákanie Krátke odstredovanie	ZNÍŽENIE RÝCHLO- STI ODSTREĎOVA- NIA PLÁKANIE STOP EXTRA PLÁKANIE ÚSPORA ČASU ²⁾
 Jednoduché žehle- nie ³⁾ 60° – Studená vo- da	Syntetické tkaniny s bež- ným znečistením. max. 1.5 kg	Pranie Plákanie Krátke odstredovanie	ZNÍŽENIE RÝCHLO- STI ODSTREĎOVA- NIA PLÁKANIE STOP EXTRA PLÁKANIE ÚSPORA ČASU ²⁾
 Jemná bielizeň 40° – Studená vo- da	Jemné tkaniny ako akryl, viskóza, polyester s bež- ným znečistením. max. 3 kg	Pranie Plákanie Krátke odstredovanie	ZNÍŽENIE RÝCHLO- STI ODSTREĎOVA- NIA PLÁKANIE STOP ŠKVRNY ¹⁾ EXTRA PLÁKANIE ÚSPORA ČASU ²⁾

Program Teplota	Druh náplne max. hmotnosť náplne	Popis cyklu	Funkcie
 Vlna 40° – Studená voda	Vlna prateľná v práčke. Vlnené a jemné oblečenie s označením „ručné pranie“ na visačke. max. 2 kg	Pranie Plákanie Krátke odstredovanie	ZNÍŽENIE RÝCHLOSTI ODSTREĎOVANIA PLÁKANIE STOP
 Odstredenie/Vypustenie ⁴⁾	Všetky tkaniny Maximálna náplň bielizne závisí od jej typu.	Vypustenie vody Fáza odstredovania pri maximálnej rýchlosti.	ZNÍŽENIE RÝCHLOSTI ODSTREĎOVANIA BEZ ODSTREĎOVANIA
 Plákanie	Všetky tkaniny.	Jedno plákanie s následnou fázou odstredovania	ZNÍŽENIE RÝCHLOSTI ODSTREĎOVANIA PLÁKANIE STOP EXTRA PLÁKANIE ⁵⁾
 Záclony 40° – Studená voda	Tento program nastavte na pranie záclon. Automaticky pridá fázu predprania na odstránenie prachu zo záclon. Do priehradky na predpranie nepridávajte žiadny prací prostriedok. max. 2 kg	Predpranie Pranie Plákanie Krátke odstredovanie	ZNÍŽENIE RÝCHLOSTI ODSTREĎOVANIA PLÁKANIE STOP EXTRA PLÁKANIE
 Džinsy 60° – Studená voda	Všetky druhy odevov z džínsoviny. Džersej a moderné materiály. max. 6 kg	Pranie Plákanie Krátke odstredovanie	ZNÍŽENIE RÝCHLOSTI ODSTREĎOVANIA PLÁKANIE STOP EXTRA PLÁKANIE ÚSPORA ČASU ²⁾
 Rýchly intenzívny 60°-40°	Rýchly prací program, používa sa na mierne zašpinenú bielu/stálofarebnú bavlnu a zmesové tkaniny. max. 5 kg	Pranie Plákanie Dlhé odstredovanie	ZNÍŽENIE RÝCHLOSTI ODSTREĎOVANIA PLÁKANIE STOP EXTRA PLÁKANIE
20 Min. - 3 kg 40° - 30°	Bavlnené a syntetické tkaniny s miernym znečistením alebo iba jedenkrát nosené.	Pranie Plákanie Krátke odstredovanie	ZNÍŽENIE RÝCHLOSTI ODSTREĎOVANIA
SUPER ECO ⁶⁾ Studená voda	Zmiešané tkaniny (bavlna a syntetika). max. 3 kg	Pranie Plákanie Krátke odstredovanie	ZNÍŽENIE RÝCHLOSTI ODSTREĎOVANIA PLÁKANIE STOP EXTRA PLÁKANIE

Program Teplota	Druh náplne max. hmotnosť náplne	Popis cyklu	Funkcie
ECO  Úsporný ⁷⁾ 60° - 40°	Biela a farebná bavlna, ktorá nepúšťa farbu, s bežným znečistením. max. 6 kg	Pranie Plákanie Dlhé odstreďovanie	ZNÍŽENIE RÝCHLO- STI ODSTREĎOVA- NIA PLÁKANIE STOP ŠKVRNY EXTRA PLÁKANIE ÚSPORA ČASU ²⁾

- 1) Funkcia ŠKVRNY nie je k dispozícii pri teplotách nižších ako 40 °C.
- 2) Ak tlačidlo 6 stlačíte dvakrát (extra rýchly), odporúčame znížiť množstvo náplne. Je možné prať aj plnú náplň, ale účinnosť prania bude nižšia.
- 3) Fáza prania a odstreďovania je šetrná, aby sa zabránilo pokrčeniu bielizne. Spotrebič pridáva dodatočné plákania.
- 4) Predvolená rýchlosť odstreďovania sa vzťahuje na bavlnenú bielizeň. Nastavte rýchlosť odstreďovania. Uistite sa, že je vhodná pre vloženú bielizeň. Ak chcete zvoliť iba program VYPUSTIŤ, nastavte funkciu BEZ ODSTREĎOVANIA.
- 5) Stlačením tlačidla EXTRA PLÁKANIE pridáte ďalšie plákania. Pri odstreďovaní s nízkymi otáčkami vykoná spotrebič jemné plákanie a krátke odstreďovanie.
- 6) Tento program nastavte vtedy, ak chcete skrátiť čas a znížiť spotrebu energie a vody.
- 7) Tento program nastavte vtedy, ak chcete dosiahnuť dobrú účinnosť prania a znížiť spotrebu energie. Prací program sa predĺži. Pri úsporných programoch na bavlnu môžete nastaviť len funkciu Extra rýchly.

SPOTREBA

Program ¹⁾	Spotreba energie (kWh) ²⁾	Spotreba vody (litre) ²⁾
Biela bavlna 95 °C	2.1	60
Bavlna 60 °C	1.0	56
Bavlna 40 °C	0.75	56
Syntetika 40 °C	0.47	45
Jemná bielizeň 40 °C	0.65	62
Vlna/Ručné pranie 30 °C	0.25	55

- 1) Čas programu je zobrazený na displeji.
- 2) Informácie o spotrebe uvedené v tabuľke sú orientačné. Môžu sa meniť v závislosti od množstva a typu bielizne, teploty vody a okolitej teploty.

Štandardné programy pre hodnoty spotreby podľa štítku energetickej účinnosti

Úsporné programy Bavlna 60 °C a Bavlna 40 °C sú štandardné programy pre bavlnu na normálne znečistené bavlnené oblečenie. Sú vhodné na pranie normálne znečisteného

bavlneného oblečenia a sú to najúčinnnejšie programy z hľadiska kombinovanej spotreby energie a vody pri praní tohto typu bavlneného oblečenia.

Sú v súlade s normou EN60456.



Skutočná teplota vody sa môže odlišovať od uvádzanej teploty cyklu.

PRED PRVÝM POUŽITÍM

1. Ak chcete zapnúť vypúšťací systém, nalejte 2 litre vody do hlavnej priehradky dávkovača pracieho prostriedku.
2. Do priehradky dávkovača pracieho prostriedku pridajte malé množstvo pracieho

prostriedku. Nastavte a spustíte program pre bavlnu s najvyššou teplotou bez bielizne v bubne. Týmto odstránite eventuálne nečistoty z bubna a nádrže.

POUŽÍVANIE SPOTREBIČA

1. Otvorte vodovodný ventil.
2. Zástrčku spotrebiča zapojte do zásuvky elektrickej siete.
3. Stlačením tlačidla **1** spotrebič zapnete.
4. Do spotrebiča vložte bielizeň.

5. Použite správne množstvo pracieho prostriedku a prídavných prostriedkov.
6. Nastavte a spustíte správny program pre daný druh bielizne a stupeň jej znečistenia.

VLOŽENIE BIELIZNE

1. Otvorte dvierka spotrebiča.
2. Bielizeň vkladajte do bubna po jednom. Bielizeň pred vložením do spotrebiča vy-

traste. Uistite sa, že ste do bubna nevložili príliš veľa bielizne.

3. Zatvorte dvierka.

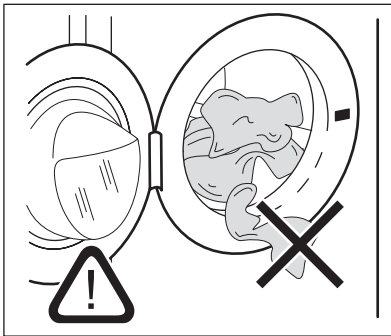

Uistite sa, či medzi tesnením a dvierkami nezostala zachytená bielizeň. Hrozí riziko vytekania vody alebo poškodenia bielizne.

PRIDÁVANIE SAPONÁTU A PRÍDAVNÝCH LÁTKOK

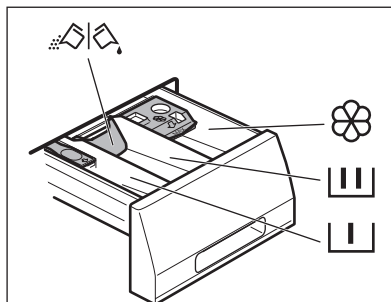

	Priehradka na prací prostriedok pre fázu predpierania, program namáčania a pre funkciu Škvry. Prací prostriedok na predpieranie, namáčanie a odstránenie škvŕn pridajte pred spustením programu.
	Priehradka na prací prostriedok pre fázu prania. Ak používate tekutý prací prostriedok, pridajte ho ešte pred spustením programu.
	Priehradka na tekuté prídavné prostriedky (aviváž, škrob). Prípravok dajte do priehradky pred spustením programu.
MAX	Predstavuje maximálnu hladinu tekutých prídavných látok.
	Klapka na práškový alebo tekutý prací prostriedok Nastavte ju (nahor alebo nadol) do správnej polohy na použitie práškoveho alebo tekutého pracieho prostriedku.
	Vždy dodržiavajte pokyny uvedené na obale pracích prostriedkov.

Kontrola poloha klapky

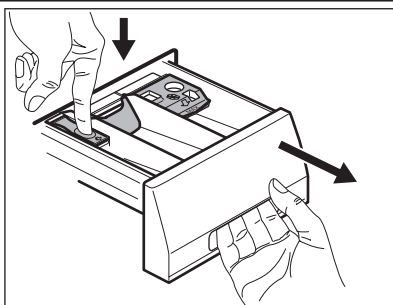

1. Vytiahnite dávkovač pracieho prostriedku až na doraz.
2. Páčku stlačte nadol a vyberte dávkovač.

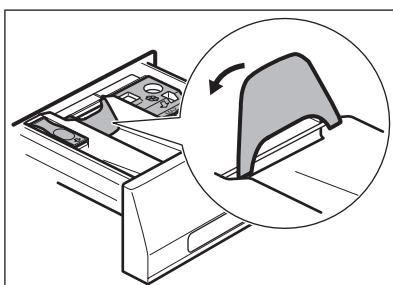

3. V prípade použitia práškoveho pracieho prostriedku otočte klapku nahor.

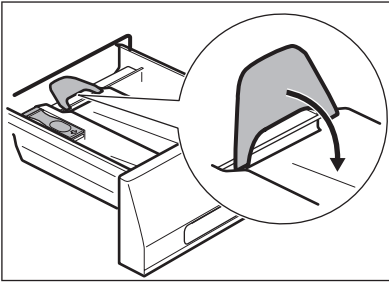

5. Prídajte prací a avivážny prostriedok.
6. Dôkladne zatvorte dávkovač pracieho prostriedku. Dbajte na to, aby klapka neprekážala pri zatvorení zásuvky.

4. V prípade použitia tekutého pracieho prostriedku otočte klapku nadol.



Pri klapke v polohe NADOL:

- Nepoužívajte gélové ani husté tekuté pracie prostriedky.
- Nepoužívajte viac tekutého pracieho prostriedku, ako je limit označený na klapke.
- Nenastavujte fázu predpierania.
- Nenastavujte funkciu posunutého štartu.

NASTAVENIE A SPUSTENIE PROGRAMU

1. Otočte ovládač programov. Rozsvieti sa ukazovateľ príslušného programu.
2. Ukazovateľ tlačidla **4** začne blikať červenou farbou.
3. Na displeji sa zobrazí predvolená teplota a rýchlosť odstreďovania. Ak chcete zmeniť teplotu a/alebo rýchlosť odstreďovania, stlačte príslušné tlačidlá.
4. Nastavte dostupné funkcie. Rozsvieti sa ukazovateľ nastavenej funkcie alebo sa na displeji zobrazí príslušný symbol.
5. Stlačením tlačidla **4** spustíte program. Ukazovateľ tlačidla **4** svieti.

PRERUŠENIE PROGRAMU

1. Stlačte tlačidlo **4**. Ukazovateľ bliká.
2. Stlačte tlačidlo **4** znovu. Prací program pokračuje.

ZRUŠENIE PROGRAMU

1. Stlačením tlačidla **1** zrušíte program a vypnete spotrebič.
2. Opätovným stlačením tlačidla **1** spotrebič zapnete. Teraz môžete nastaviť nový prací program.



Spotrebič nevypúšťa vodu.

ZMENIŤ FUNKCIU

Len niekoľko funkcií môžete zmeniť ešte ich spustením.

1. Stlačte tlačidlo **4**. Ukazovateľ bliká.
2. Zmeňte nastavenú funkciu.

NASTAVENIE POSUNUTÉHO ŠTARTU

1. Opätovným stláčaním tlačidla **5** nastavte na displeji príslušné číslo v minútach alebo hodinách. Zobrazia sa príslušné symboly.
2. Stlačte tlačidlo **4**. Spotrebič začne odpočítavať posunutý štart. Po skončení odpočítavania sa automaticky spustí program.



Skôr ako spotrebič spustíte stlačením tlačidla **4**, môžete zrušiť alebo zmeniť nastavený posunutý štart.

ZRUŠENIE POSUNUTÉHO ŠTARTU

1. Stlačte tlačidlo **4**. Príslušný ukazovateľ bliká.
2. Opakovane stláčajte tlačidlo **5**, kým sa na displeji nezobrazí **0'**.
3. Stlačte tlačidlo **4**. Program sa spustí.

OTVORTE DVIERKA

Počas prebiehajúceho programu alebo odpočítavania posunutého štartu sú dvierka spotrebiča zablokované.

Otvorenie dvierok spotrebiča:

1. Stlačte tlačidlo **4**. Symbol blokovania na displeji zhasne.
2. Otvorte dvierka spotrebiča.
3. Zatvorte dvierka spotrebiča a stlačte tlačidlo **4**. Program alebo odpočítavanie posunutého štartu bude ďalej pokračovať.



Ak je teplota a hladina vody v bubne príliš vysoká, symbol blokovania bude svietiť a dvierka nie je možné otvoriť. Ak chcete otvoriť dvierka, postupujte nasledovne:

1. Vypnite spotrebič.
2. Počkajte niekoľko minút.
3. Uistite sa, že v bubne nie je žiadna voda.



Ak spotrebič vypnete, bude potrebné znovu nastaviť program.

PO SKONČENÍ PROGRAMU

- Spotrebič sa zastaví automaticky.
- Zaznejú zvukové signály.
- Na displeji sa zobrazí symbol .
- Ukazovateľ tlačidla Štart/Prestávka **4** zhasne.
- Symbol blokovania zhasne.
- Stlačením tlačidla **1** spotrebič vypnete. Päť minút po skončení programu funkcia úspory energie automaticky vypne spotrebič.



Ak spotrebič znovu zapnete, na displeji sa zobrazí indikácia ako na konci naposledy zvoleného programu. Otočením ovládača programu nastavte nový cyklus.

- Zo spotrebiča vyberte všetku bielizeň. Skontrolujte, či je bubon prázdny.
- Dvierka nechajte pootvorené, aby ste zabránili tvorbe plesní a zápachu.

- Zatvorte vodovodný ventil.

Prací program je skončený, ale v bubne zostala voda:

- Bubon sa pravidelne otáča, aby sa zabránilo pokrčeniu bielizne.
- Dvierka sú zablokované.
- Ak chcete otvoriť dvierka, musíte vypustiť vodu.

Vypustenie vody:

1. V prípade potreby znížte rýchlosť odstredovania.
2. Stlačte tlačidlo Štart/Prestávka **4**. Spotrebič vypustí vodu a začne odstredovať.
3. Po skončení programu, keď symbol blokovania zhasne, môžete dvierka otvoriť
4. Vypnite spotrebič.



Spotrebič po 18 hodinách automaticky vypustí vodu a odstredí bielizeň.

TIPY A RADY

VLOŽENIE BIELIZNE

- Bielizeň rozdeľte na: bielu, farebnú, syntetickú, jemnú a vlnenú bielizeň.
- Dodržiavajte pokyny uvedené na štítkoch odevov.
- Neperte spolu bielu a farebnú bielizeň.
- Niektorá farebná bielizeň môže po prvom praní pustiť farbu. Nové farebné odevy odporúčame prať prvýkrát osobitne.
- Zapnite gombíky na obliečkach, zipsy, háčiky a patentky. Zaviažte opasky.
- Vyprázdňte vrecká a odevy narovnajte.
- Viacvrstvové odevy, vlnené oblečenie a odevy s namaľovanými obrázkami prevráťte naruby.
- Odstránenie odolných škvŕn.
- Odolné škvŕny odstraňujte špeciálnymi pracími prostriedkami.
- Záclony si vyžaduje veľmi jemné zaobchádzanie. Odstráňte háčiky alebo ich vložte do pracieho vaku alebo obliečky.
- V spotrebiči neperte:
 - Neobrúbenú alebo roztrhanú bielizeň
 - Podprsienky s kosticami.
 - Malé kusy vložte do pracieho vaku.
- Veľmi malé kusy môžu spôsobiť problémy s vyvážením vo fáze odstreďovania. V takom prípade odevy v bubne ručne rozložte a znovu spustíte fázu odstreďovania.

VEĽMI ODOLNÉ ŠKVRNY

Na niektoré škvŕny nestačí voda a prací prostriedok.

Tieto škvŕny odporúčame odstrániť ešte pred vložением odevu do práčky.

K dispozícii máte špeciálne odstraňovače škvŕn. Použite špeciálny odstraňovač škvŕn určený pre daný typ škvŕny a tkaniny.

PRACIE PROSTRIEDKY A PRÍDAVNÉ PROSTRIEDKY

- Používajte len pracie prostriedky a prídavné prostriedky určené špeciálne pre práčky.

- Nemiešajte rôzne typy pracích prostriedkov.
- Nepoužívajte viac pracieho prostriedku, ako je potrebné, ochránite tak životné prostredie.
- Dodržiavajte pokyny uvedené na obale týchto produktov.
- Používajte správne produkty určené pre daný typ a farbu tkaniny, teplotu programu a úroveň znečistenia.
- Ak používate tekuté pracie prostriedky, nastavujte fázu predpierania.
- Ak spotrebič nie je vybavený dávkovačom pracieho prostriedku so záklpkou, nalejte tekuté pracie prostriedky do dávkovacej gule.

TVRDOŠŤ VODY

Ak žijete v oblasti s vysokou alebo strednou tvrdosťou vody, odporúčame používať zmäččovač vody pre práčky. V oblastiach s mäkkou vodou nie je potrebné používať zmäččovač vody.

Ak chcete poznať tvrdosť vody vo vašej oblasti, obráťte sa na miestnu vodárenskú spoločnosť.

Dodržiavajte pokyny uvedené na obale týchto produktov.

Nasledujúce stupnice sa používajú na meranie tvrdosti vody:

- Nemecké stupne (°dH).
- Francúzske stupne (°TH).
- mmol/l (milimóly na liter – medzinárodná jednotka tvrdosti vody).
- Clarkove stupne.

Tabuľka tvrdosti vody

Úroveň	Typ	Tvrdosť vody			
		°dH	°T.H.	mmol/l	Clarke
1	mäkká	0-7	0-15	0-1.5	0-9
2	stredná	8-14	16-25	1.6-2.5	10-16
3	tvrdá	15-21	26-37	2.6-3.7	17-25
4	veľmi tvrdá	> 21	> 37	>3.7	>25

OŠETROVANIE A ČISTENIE



VAROVANIE

Pred čistením spotrebiča ho odpojte zo sieťovej zásuvky.

ODSTRAŇOVANIE VODNÉHO KAMEŇA

Voda bežne obsahuje rozpustené minerálne látky, ktoré sa usadzujú vo forme vodného kameňa. Ak to bude nutné, používajte zmäkčovač vody na eliminovanie tvorby vodného kameňa.

Používajte výrobok určený pre práčky. Dodržiavajte pokyny výrobcov uvedené na obale. Robte to oddelene od prania bielizne.

VONKAJŠIE ČISTENIE

Spotrebič čistite iba mydlom a teplou vodou. Všetky povrchy vytrite dosucha.

TESNENIE DVIEROK

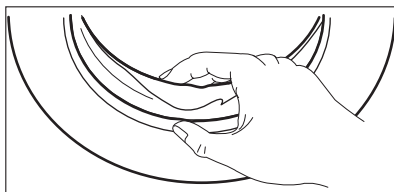

POZOR

Nepoužívajte alkohol, rozpúšťadlá ani chemikálie.

PROGRAM PRANIA NA ÚDRŽBU PRÁČKY

Pri programoch s nízkou teplotu sa môže stať, že v bubne ostanú zvyšky pracieho prostriedku. Pranie na údržby práčky vykonávajte pravidelne. Postup je takýto:

- Vyberte bielizeň z bubna.
- Nastavte program prania bavlny pri najvyššej teplote
- Použite správne množstvo pracieho prášku s biologickými vlastnosťami.

Po každom praní nechajte dvierka chvíľu otvorené, aby ste zabránili tvorbe plesní a nepríjemného pachu.

Pravidelne kontrolujte tesnenie a z jeho vnútornej strany odstráňte všetky predmety.

BUBON

Pravidelne prezerajte bubon, aby nedošlo k vzniku vodného kameňa a čiastočkam hrdze. Na odstraňovanie čiastočiek hrdze z bubna používajte len špeciálne produkty. Potrebne kroky:

- Bubon čistite špeciálnym prostriedkom na nehrdzavejúcu oceľ.
- Spustite krátky program na bavlnu pri maximálnej teplote s malým množstvom pracieho prostriedku.

DÁVKOVAČ PRACIEHO PROSTRIEDKU

Čistenie dávkovača:

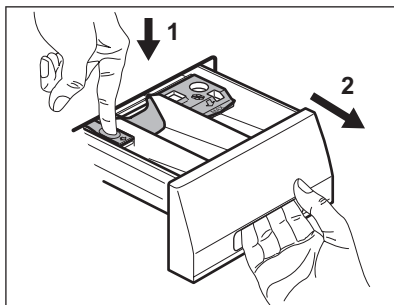

1. Zatlačte páčku.
2. Vytiahnite dávkovač von.

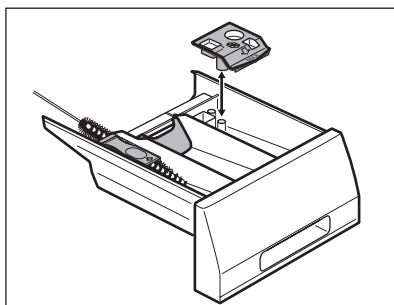

3. Odstráňte vrchnú časť priehradky na prídavný tekutý prostriedok.
4. Jednotlivé časti umyte vodou.

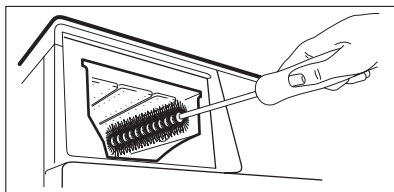

5. Dutinu dávkovača vyčistite kefou.
6. Dávkovač vložte späť do dutiny.

VYPÚŠŤACIE ČERPADLO



Pravidelne kontrolujte vypúšťacie čerpadlo a uistite sa, že je čisté.

Vyčistite čerpadlo, ak:

- Spotrebič nevypúšťa vodu.
- Bubon sa nemôže otáčať.
- Spotrebič vydáva nezvyčajný hluk z dôvodu upchania vypúšťacieho čerpadla.
- Na displeji sa zobrazuje kód poruchy pre problém s vypúšťaním vody.



VAROVANIE

1. Vytiahnite zástrčku napájacieho kábla zo zásuvky elektrickej siete.
2. Filter nevyťahujte, kým je spotrebič v prevádzke. Vypúšťacie čerpadlo nečistite, ak je voda v spotrebiči horúca. Ak chcete vyčistiť čerpadlo, voda musí byť studená.

Čistenie vypúšťacieho čerpadla:

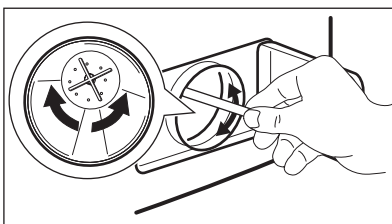
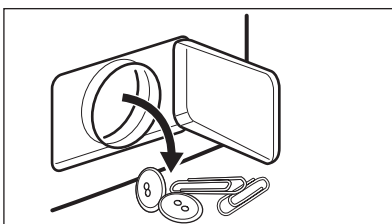
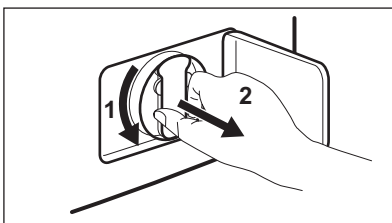
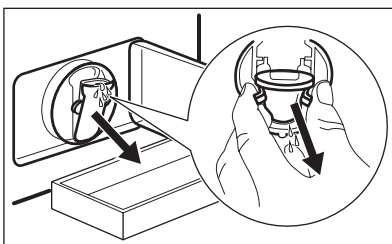
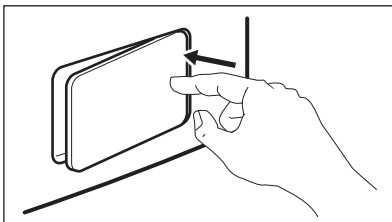

1. Otvorte dverka vypúšťacieho čerpadla.
2. Pod výklenok vypúšťacieho čerpadla položte nádobku, do ktorej bude vytekať voda.
3. Zatláčte obidve páčky a odtokový kanálik potiahnite dopredu, aby mohla voda vyteciť.
4. Keď je nádoba plná vody, odtokový kanálik vráťte späť na svoje miesto a vyprázdňte nádobu. Kroky 3 a 4 opakujte dovtedy, kým z vypúšťacieho čerpadla nebude vytekať žiadna voda.
5. Potiahnite odtokový kanálik a otočte filter, aby ste ho mohli vybrať.
6. Odstráňte uvoľnené vlákna a predmety z čerpadla.
7. Presvedčte sa, že sa lopatka čerpadla môže otáčať. Ak sa nedá otočiť, obráťte sa na autorizované servisné stredisko.

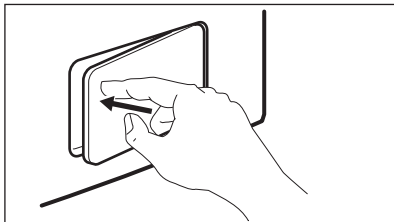
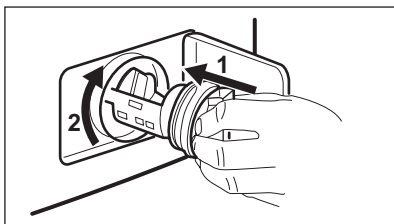

8. Filter vyčistíte pod tečúcou vodou a vložte ho späť do čerpadla pomocou príslušných vodidiel.
9. Uistite sa, že ste filter dobre dotiahli, aby ste zabránili unikaniu vody.
10. Zatvorte dvierka vypúšťacieho čerpadla.

FILTER NA PRÍVODNEJ HADICI A FILTER VENTILU



VAROVANIE

Vyťahnite zástrčku napájacieho kábla zo zásuvky elektrickej siete.

Možno bude potrebné vyčistiť filtre, keď:

- Do spotrebiča nepreteká voda.
- Spotrebič sa dlho naplňa vodou.
- Ukazovateľ tlačidla **4** bliká a na displeji sa zobrazí príslušný alarm. Pozrite časť „Riešenie problémov“.

Čistenie filtrov v prívodnej hadici:

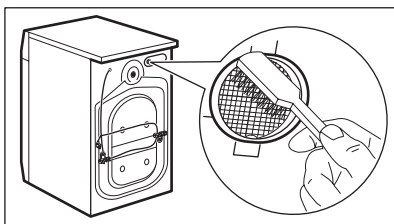
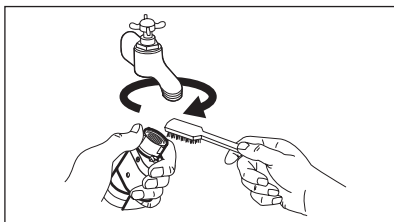

1. Zatvorte vodovodný ventil.
2. Odpojte prívodnú hadicu z vodovodného kohútika.
3. Filter v prívodnej hadici vyčistíte tvrdou kefou.
4. Vyberte prítokovú hadicu za spotrebičom.
5. Filter vo ventile vyčistíte tvrdou kefou alebo utierkou.

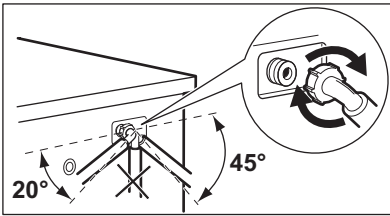

6. Znovu pripojte prívodnú hadicu. Skontrolujte, či sú prípojky utiahnuté, aby sa predišlo úniku vody.
7. Otvorte vodovodný ventil.

NÚDZOVÉ VYPUSTENIE

V dôsledku poruchy spotrebič nemôže vypustiť vodu.

V takom prípade vykonajte kroky (1) až (6) postupu uvedenom v časti „Čistenie vypúšťacieho filtra“.

Podľa potreby čerpadlo vyčistite.

Odtokovú rúrku dajte naspäť a zatvorte zátku vypúšťacieho čerpadla.

Keď vypustíte vodu v prípade núdzového vypustenia, musíte znova zapnúť systém vypúšťania:

1. Nalejte 2 litre vody do hlavnej priehradky dávkovača pracieho prostriedku.
2. Vodu vypustíte spustením programu.

OCHRANNÉ OPATRENIA PRED MRAZOM

Ak sa spotrebič nachádza na mieste, kde môže teplota klesnúť pod 0 °C, odstráňte zvyšnú

vodu z prívodnej hadice a odtokového čerpadla.

1. Vytiahnite zástrčku napájacieho kábla zo zásuvky elektrickej siete.
2. Zatvorte vodovodný ventil.
3. Odstráňte prívodnú hadicu
4. Obidva konce prívodnej hadice vložte do nádoby a nechajte vodu odtiecť z hadice.
5. Vyprázdňte vypúšťacie čerpadlo. Prečítajte si informácie o núdzovom vypustení
6. Keď je vypúšťacie čerpadlo prázdne, znova nainštalujte prívodnú hadicu.



VAROVANIE

Pred opätovným použitím spotrebiča sa uistite, že je teplota vyššia než 0 °C.

Výrobca nie je zodpovedný za škody spôsobené nízkymi teplotami.

RIEŠENIE PROBLÉMOV

Spotrebič sa nespustí alebo sa zastaví počas prevádzky.

Najprv skúste nájsť riešenie problému (pozrite si tabuľku). Ak ste riešenie nenašli, obráťte sa na autorizované servisné stredisko.

Pri niektorých problémoch zaznie zvukový signál a na displeji sa zobrazí kód alarmu:

- **E10** - Do spotrebiča nepriteká voda.
- **E20** - Spotrebič nevypúšťa vodu.

- **E40** - Dvierka spotrebiča sú otvorené alebo sú nesprávne zatvorené.
- **EFO** - Aktivovalo sa zariadenie proti vytopeniu.



VAROVANIE

Pred vykonaním kontroly vypnite spotrebič.

Problém	Možná príčina	Možné riešenie
Do spotrebiča nepriteká voda.	Vodovodný ventil je zatvorený.	Otvorte vodovodný ventil.
	Prívodná hadica na vodu je poškodená.	Skontrolujte, či na prívodnej hadici nie sú chyby.
	Filtre na prívodnej hadici sú upchaté.	Vyčistite filtre. Pozrite si časť „Ošetrovanie a čistenie“.
	Vodovodný kohútik je upchaný alebo zanesený vodným kameňom.	Vyčistite vodovodný kohútik.
	Nie je správne zapojená prívodná hadica.	Skontrolujte, či je hadica správne zapojená.
Spotrebič nevypúšťa vodu.	Tlak vody je príliš slabý.	Obráťte sa na miestnu vodárenskú spoločnosť.
	Odtoková hadica je poškodená.	Skontrolujte, či odtoková hadica nie je poškodená.
	Filter odtokového čerpadla je upchatý.	Vyčistite filter odtokového čerpadla. Pozrite si časť „Ošetrovanie a čistenie“.
	Odtoková hadica nie je správne zapojená.	Skontrolujte, či je hadica správne zapojená.
	Je nastavený prací program bez fázy vypustenia.	Nastavte program vypustenia.
Dvierka spotrebiča sú otvorené alebo sú nesprávne zatvorené.	Je zapnutá funkcia Plákanie stop.	Nastavte program vypustenia.
		Dvierka riadne zatvorte.
	Aktivovalo sa zariadenie proti vytopeniu.	<ul style="list-style-type: none"> • Spotrebič odpojte od siete. • Zatvorte vodovodný ventil. • Obráťte sa na servisné stredisko.
Fáza odstreďovania nefunguje.	Fáza odstreďovania je vypnutá.	Nastavte program odstreďovania.

Problém	Možná příčina	Možné riešenie
	Filter odtokového čerpadla je upchatý.	Vyčistite filter odtokového čerpadla. Pozrite si časť „Ošetrovanie a čistenie“.
	Problémy s vyvážením náplne bielizne.	Ručne upravte odevy v bubne a znovu spustíte fázu odstreďovania.
Program sa nespúšťa.	Sieťová zástrčka spotrebiča nie je zasunutá do sieťovej zásuvky.	Zapojte zástrčku do sieťovej zásuvky.
	Vypálená poisťka v domácej skrini s poisťkami.	Nahodte poisťku.
	Nestlačili ste tlačidlo 4 .	Stlačte tlačidlo 4 .
	Je nastavený posunutý štart.	Ak chcete program hneď spustiť, zrušte posunutý štart.
	Je aktivovaná funkcia Detská poisťka.	Vypnite funkciu Detská poisťka.
Na podlahe je voda.	Z prípojok hadíc na vodu presakuje voda.	Skontrolujte, či sú prípojky utiahnuté.
	Z odtokového čerpadla presakuje voda.	Uistite sa, že je filter odtokového čerpadla utiahnutý.
	Odtoková hadica je poškodená.	Skontrolujte, či na prívodnej hadici nie sú chyby.
Nie je možné otvoriť dvierka spotrebiča.	Prebieha prací program.	Počkajte na dokončenie pracieho programu.
	V bubne práčky je voda.	Nastavte program odčerpania vody alebo odstreďovania.
Spotrebič vydáva nezvyčajný zvuk.	Spotrebič nie je správne vyvážený.	Úprava vodorovnej polohy spotrebiča. Pozri časť „Inštalácia“.
	Neodstránili ste obaly a/alebo prepravné skrutky.	Odstráňte obaly a/alebo prepravné skrutky. Pozri časť „Inštalácia“.
	Veľmi málo bielizne.	Pridajte do bubna ďalšiu bielizeň.
Spotrebič napustí vodu a hneď ju aj vypustí.	Koniec odtokovej hadice je príliš nízko.	Skontrolujte, či je odtoková hadica v správnej polohe.
Neuspokojivé výsledky umývania.	Používate nesprávny prací prostriedok alebo jeho nedostatočné množstvo.	Zvýšte množstvo pracieho prostriedku alebo použite iný.
	Pred praním bielizne ste neodstránili veľmi odolné škvrny.	Na odolné škvrny použite špeciálne prostriedky.
	Bola nastavená nesprávna teplota.	Uistite sa, že nastavujete správnu teplotu.
	V bubne je príliš veľa bielizne.	Vyberte nejakú bielizeň.

Po kontrole spotrebič zapnite. Program bude pokračovať od bodu prerušenia.
Ak sa problém vyskytne znova, obráťte sa na autorizované servisné stredisko.

Ak sa na displeji zobrazia iné chybové kódy, obráťte sa na autorizované servisné stredisko.

INŠTALÁCIA

ROZBALENIE

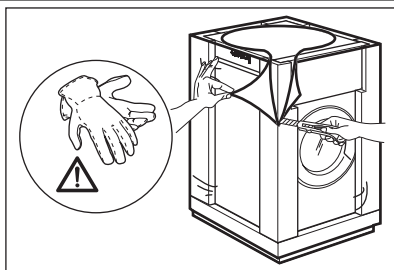

1. Použite rukavice. Odstráňte vonkajšiu fóliu. V prípade potreby použite nôž.

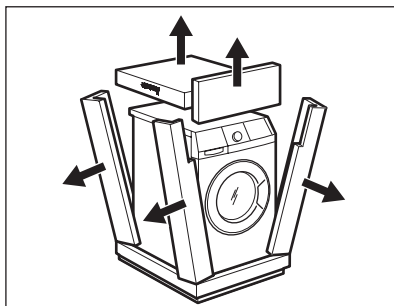

2. Odstráňte vrchný kartón.
3. Odstráňte polystyrénový obalový materiál.

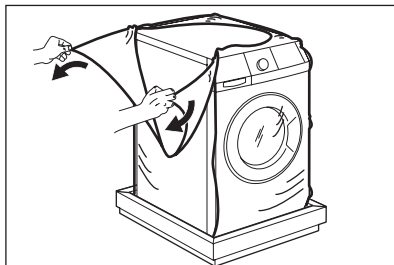

4. Odstráňte vnútornú fóliu.

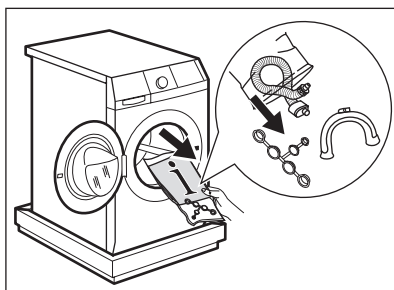

5. Otvorte dverka a vyťahnite z bubna všetky predmety.

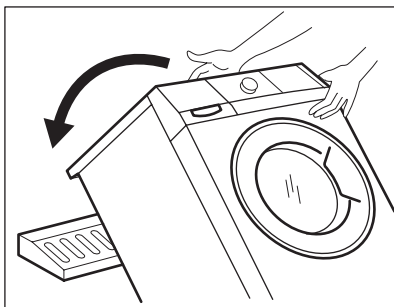

6. Jeden z polystyrénových obalových prvkov položte na podlahu za spotrebič. Spotrebič naň opatrne položte zadnou stranou. Dbajte na to, aby ste nepoškodili hadice.

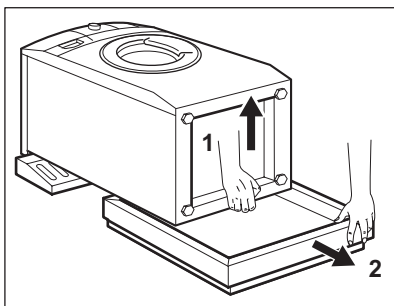

7. Odstráňte dolnú polystyrénovú ochranu.
8. Nadvihnite spotrebič do kolmej polohy.

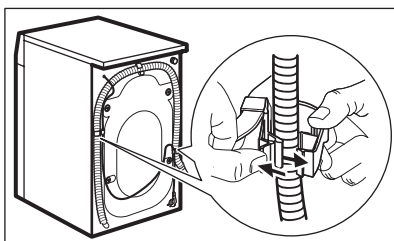

9. Napájací kábel a odtokovú hadicu uvoľnite z držiakov.

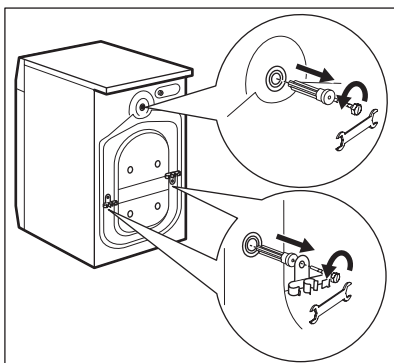

10. Odskrutkujte tri skrutky. Použite kľúč dodaný so spotrebičom.
11. Vytiahnite všetky plastové rozpery.

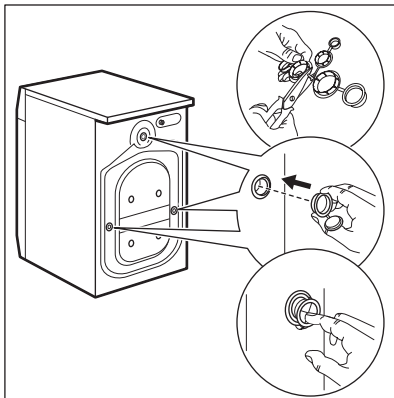

12. Plastové viečka vložte o otvorov. Tieto viečka nájdete vo vrecku s návodom na používanie.



- Odporúčame, aby ste si obaly a prepravné skrutky odložili pre prípady, keď budete spotrebič premiestňovať.
- Ak bol spotrebič doručený v zimných mesiacoch, keď sú teploty pod nulou, pred prvým použitím ho nechajte 24 hodín pri izbovej teplote.

UMIESTNENIE A VYROVNANIE DO VODOROVNEJ POLOHY

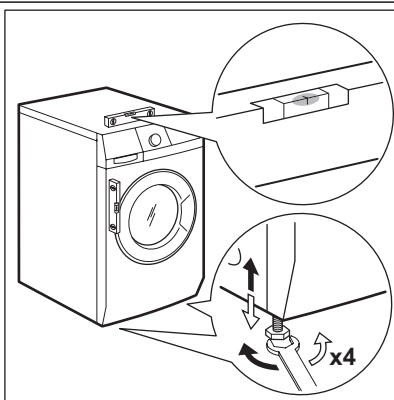

- Spotrebič nainštalujte na plochú a tvrdú podlahu.
- Uistite sa, že koberec nebráni cirkulácii vzduchu pod spotrebičom.
- Uistite sa, že sa spotrebič nedotýka steny ani iného nábytku.
- Úroveň nastavte uvoľnením alebo utiahnutím nožičiek. Správnym nastavením spotrebiča zabránite vibráciám, hluku a pohybu spotrebiča počas jeho činnosti.

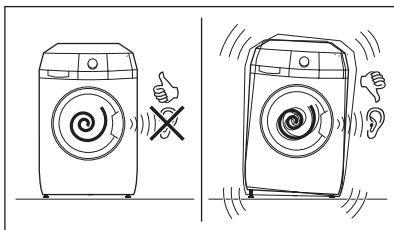

- Spotrebič musí byť vyvážený a stabilný.

**POZOR**

Spotřebič nevyvažujte podložením kartónu, drevených blokov alebo podobných materiálov pod spotřebič.

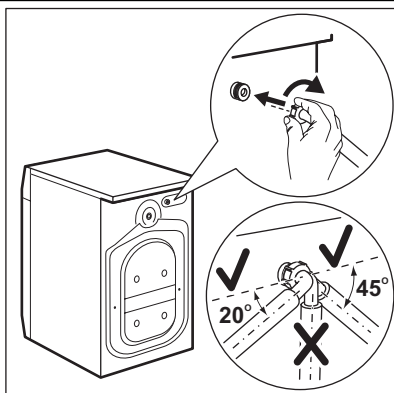
PRÍVODNÁ HADICA

- Pripojte hadicu k spotřebiču. Prívodnú hadicu otočte len doľava alebo doprava. Uvoľnite prstencovú maticu a nastavte správnu polohu.

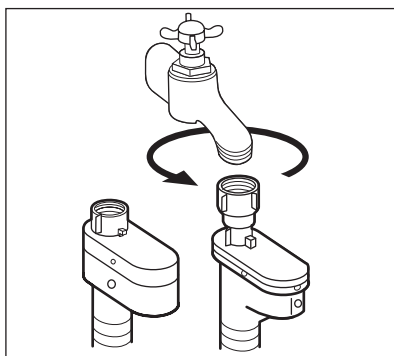

- Prívodnú hadicu pripojte k vodovodnému kohútiku so studenou vodou s 3/4" závitom.

**POZOR**

Uistite sa, že z prípojok nepresakuje voda.



Ak je prívodná hadica príliš krátka, nepoužívajte predlžovaciu hadicu. Obráťte sa na servisné stredisko a požiadajte o výmenu prívodnej hadice.

Zariadenie proti vytopeniu

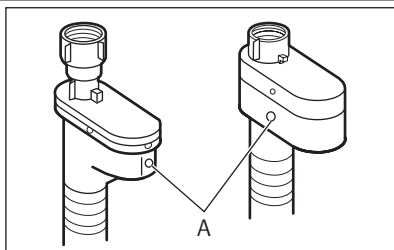

Prívodná hadica obsahuje zariadenie proti vytopeniu. Toto zariadenie zabraňuje úniku vody z hadice v dôsledku prirodzeného starnutia. Červená časť v okne A upozorňuje na túto chybu.

V takom prípade zatvorte vodovodný ventil a obráťte sa na servisné stredisko a požiadajte o výmenu hadice.

VYPÚŠŤANIE VODY

Existujú rôzne postupy pripojenia odtokovej hadice:

Pomocou plastového vodidla hadice.

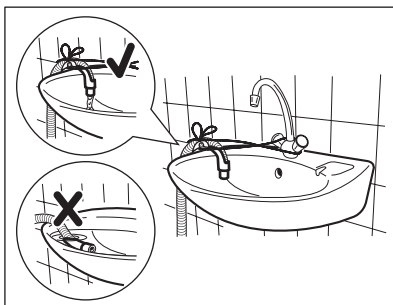
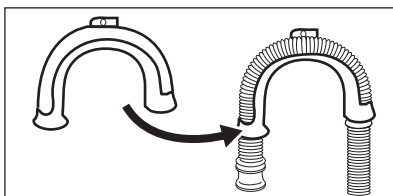

- Na okraj umývadla.
- Uistite sa, že plastové vodidlo sa nemôže počas odčerpávania vody pohybovať. Pripojte vodidlo k vodovodnému ventilu alebo na stenu.

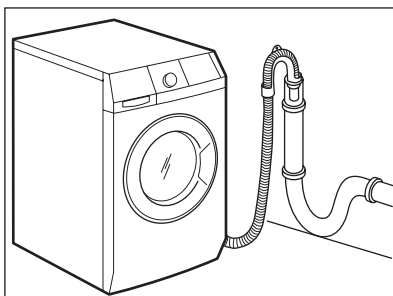

- K odpadovému potrubiu s vetracím otvorom.

Pozri uvedený obrázok. Priamo do odtokového potrubia vo výške minimálne 60 cm a maximálne 100 cm. Koniec odtokovej hadice musí byť odvetraný, t. j. vnútorný priemer odtokového potrubia musí byť väčší než vonkajší priemer odtokovej hadice.

Bez plastového vodidla hadice.

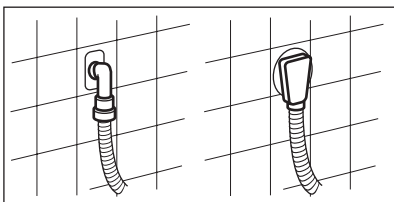
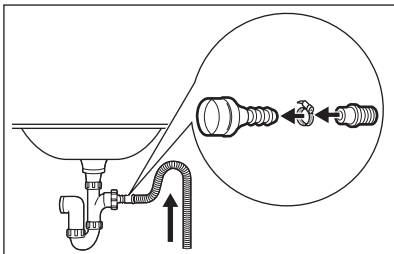

- Na vodovodný kohútik.
Pozri uvedený obrázok. Nasuňte odtokovú hadicu na vodovodný kohútik a utiahnite svorkou. Uistite sa, že odtoková hadica vytvára slučku, aby sa zvyšné čistočky nedostali z umývadla do spotrebiča.
- Priamo do zabudovaného odtokového potrubia v stene miestnosti a utiahnite ho svorkou.



Odtokovú hadicu môžete predĺžiť na dĺžku max. 400 cm. Ak potrebujete inú odtokovú hadicu, príp. ju chcete predĺžiť, obráťte na servisné stredisko.

www.aeg.com/shop

132932730-A-332011

